





UTILLIAN
— 8 —

function & form™

IN THE BOX

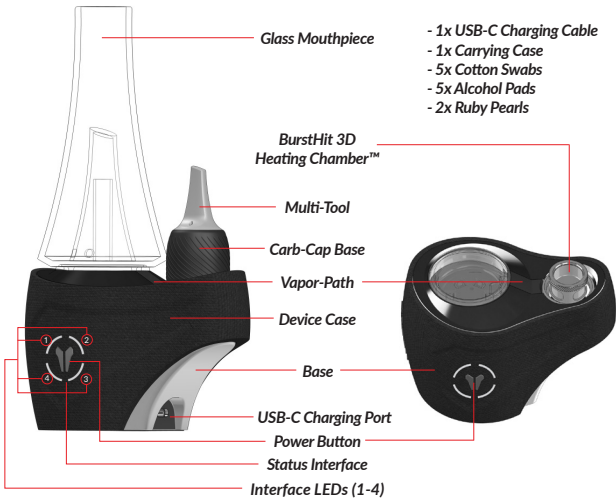
- 1x USB-C Charging Cable
- 1x Carrying Case
- 5x Cotton Swabs
- 5x Alcohol Pads
- 2x Ruby Pearls



ENGLISH - INSTRUCTION MANUAL

Disclaimer

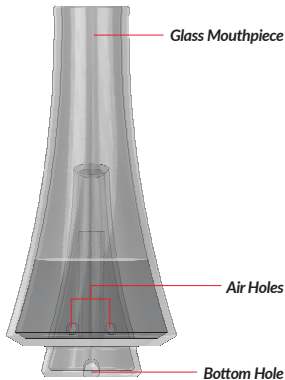

UTILLIAN™ makes no representations or warranties with respect to this manual and, to the maximum extent permitted by law, expressly limits its liability for breach of any warranty that may be implied to the replacement of this manual with another. Furthermore, UTILLIAN™ reserves the right to revise this publication at any time without incurring an obligation to notify any person of the revision.

UTILLIAN™ is not responsible for any material damage or personal injury the device may cause if used inappropriately, incorrectly or irresponsibly or in non-compliance with the safety instructions.

The UTILLIAN 8™ is not a medical device and cannot diagnose, treat, or cure any illness or medical condition.

The UTILLIAN 8™ is not a smoking cessation device.

If you have health problems, consult a physi-

cian before using the UTILLIAN 8™.

The UTILLIAN 8™ is not intended to be used with any illegal, medicinal, or unregulated substances. Any improper or illegal use of this product will void the limited warranty.

The information provided in this documentation contains general descriptions and/or technical characteristics of the performance of the products contained herein. This documentation is not intended as a substitute for and is not to be used for determining suitability or reliability of these products for specific user applications. It is the duty of any such user to perform the appropriate and complete risk analysis, evaluation and testing of the products with respect to the relevant specific application or use thereof. Neither UTILLIAN™ nor any of its affiliates or subsidiaries shall be responsible or liable for misuse of the information that is contained herein. If you have any suggestions for improvements or amendments or have found errors in this publication, please notify us.

All pertinent state, regional, and local safety regulations must be observed when using this product. For reasons of safety, only the manufacturer shall perform repairs to components.

Explanation of Symbols



Please read and understand the instructional manual and the following instructions in their entirety before first use of the device. Failure to do so may result in serious injury or death.

Follow the instructions diligently as they are of high importance for your safety when using or maintaining the device.

Ensure that each person who uses the product has read these warnings and instructions and follows them.

Keep all safety information and instructions for future reference and pass them on to subsequent users of the product.

The latest manual is available for download on www.utillian.com.

Explanation of Symbols for Potential Hazards and Safe & Appropriate Use

Warning



To avoid injury, it is compulsory to follow the instructions marked with this symbol.

Safety Notice



To avoid damage to the device and equipment, and potential implications of the damage to life and limb, it is compulsory to follow the instructions marked with this symbol.

Warnings & Safety Instructions



Please read and understand this manual and its safety instructions before first use of the device. Failure to do so may result in serious injury or death.

Always follow the instructions in the manual when using or servicing the device.

- Only use original UTILLIAN™ accessories and spare parts.
- Keep the UTILLIAN 8™ and its components out of reach from children and pets.
- Parts of the unit become HOT during normal use. Do not touch the heating elements, such as the 3D heating chamber, during operation and cooling.
- Do not plug in the UTILLIAN 8™ directly after use or if the device is warm from heating.

- Do not place on surfaces that insulate the temperature build-up of the unit from dissipating (do not place the unit on beds, couches, pillows, clothing, etc. while charging or if still hot from use), or cover the device.
- Do not store near heat sources.
- Do not expose to extreme temperatures. Condensation of moisture may impair the function of the unit as a consequence.
- Do not expose to moisture and humidity.
- Do not open or touch internal parts when powered on, when hot, or in use.
- Disconnect from power source for maintenance.
- Do not disassemble or tamper with the internal components.
- Do not use if damaged or broken.
- Do not operate unattended.
- Do not operate in an unusual manner.
- Do not use near flammable goods, such as paper, curtains or table cloth.
- Do not use in an explosive or flammable atmosphere.
- Do not operate if flammable cleaning agents or disinfectants, such as isopropyl alcohol, have not fully evaporated.
- Do not use the UTILLIAN 8™ if the base becomes immersed in any liquid.

- Do not use any damaged equipment to charge the device (including damaged adapters, anything with frayed wires, etc.).
- Do not bend or damage the charger area.
- Do not charge a defective device.
- Do not use a charger with non-standard voltage and current ratings. Use a charge adapter with a rating not higher than $5\text{ V} = 2.0\text{ A}$, that complies with all currently applicable official regulations.
- Do not forcefully attach or detach the Glass Mouthpiece.
- Examine glass parts periodically for cracks or other defects from handling and drops.
- Do not use broken or cracked glass. Broken glass has sharp edges that can cause cuts, handle with care.

Potential Health Consequences

- Monitor the effect on your symptoms during and after use and immediately seek medical support if you have concerns.
- Do not use if you suffer from diseases of the respiratory tract or the lungs. The inhalation of vapor may cause coughing.

Operation of the Device

Recommendation before First Use

- Fully charge the battery before first use.
- Perform a sanitation cycle (pyrolysis) before first use. Heat up the device with the highest power or temperature setting for a full cycle in order to purge any machine oils from manufacturing.

Charging

To charge your UTILLIAN 8™, plug the included **USB-C Charging Cable** into the **USB-C Charging Port** and plug the other end into a wall adapter or computer. The LEDs of the **Status Interface** and the LEDs under the **Glass Mouthpiece** will pulse in white according to the charge level to let you know the device is charging. When the LEDs are all glowing solid white, the unit is fully charged. Remove the **USB-C Charging Cable** and resume use.

Charge Level

Having plugged in the **USB-C Charging Cable**, the LEDs will pulse in white in order to show that the device is charging. The charge level is indicated by the count of LEDs of the **Status Interface**. The more charge the battery holds, the more of the 4 **Interface LEDs** are illuminated.



- Do not use a charger with non-standard voltage and current ratings. Use a charge adapter with a rating not higher than $5\text{ V} = 2.0\text{ A}$, that complies with all currently applicable official regulations.
- Do not use any damaged equipment to charge the device (including damaged adapters, anything with frayed wires, etc.).
- Do not bend or damage the charger area.
- Do not charge a defective device.
- Do not plug in the UTILLIAN 8™ directly after use or if the device is warm from heating.
- Do not place on surfaces that insulate the temperature build-up of the unit from dissipating (do not place the unit on beds, couches, pillows, clothing, etc. while charging or if still hot from use), or cover the device.

Battery Level

Pushing the **Power Button** 2 times quickly will display the battery level. The more charge the battery holds, the more of the 4 **Interface LEDs** are illuminated.

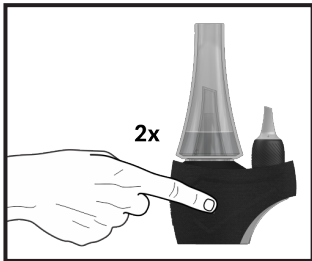

Status Interference	Color Pattern		Percentage
	Charge Level	Battery Level	
1 Interface LED	Pulsing White	Solid White	0 – 25%
2 Interface LEDs	Pulsing White	Solid White	26 – 50%
3 Interface LEDs	Pulsing White	Solid White	51 – 75%
4 Interface LEDs	Pulsing White	Solid White	76 – 99%
	Solid White		100%

Operation

Filling the Glass Mouthpiece

Fill the **Glass Mouthpiece** at least to a level above the 2 **Air Holes**. The maximum filling level is roughly half the central cone height. If water bursts land in your mouth during inhalation, you can either reduce the filling height in the **Glass Mouthpiece** or draw in less intensely.



- Do not fill **Glass Mouthpiece** while attached to **Base**.
- Do not allow water in the **Base**.
- Do not store device with filled **Glass Mouthpiece**.

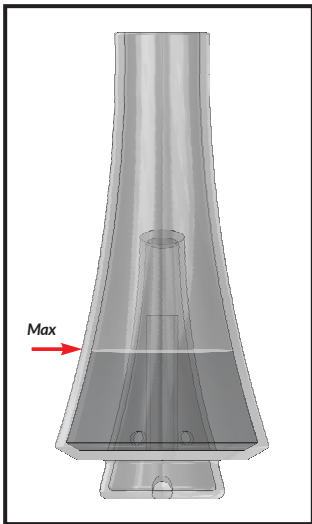

Attaching the Glass Mouthpiece

When attaching the **Glass Mouthpiece** you must pay attention to the alignment with the **Base**. Only if the hole in the **Glass Mouthpiece** is aligned correctly towards the **Vapor Path**, vapor can travel through your UTILLIAN 8™ and be inhaled. The airflow is neither blocked nor choked if the hole in the **Glass Mouthpiece** is adjacent to the channel in the **Vapor Path**. You can easily achieve this if you orient the hole in the **Glass Mouthpiece** towards the **Vapor Path**, ideally along the axis, which goes through the **Vapor Path**, right through the **Multi-Tool**.



- Do not forcefully attach or detach

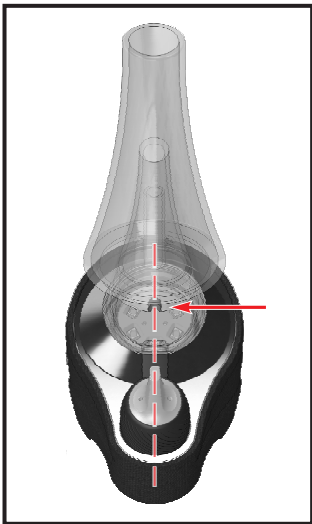

the ***Glass Mouthpiece.***

- Examine glass parts periodically for cracks or other defects from handling and drops.



Do not use broken or cracked glass. Broken glass has sharp edges that can cause cuts, handle with care.

Heat Cycle

Pushing and holding the **Power Button** for 2 seconds will engage the heat cycle, which is being shown through visual and haptic cues. The LEDs of the **Status Interface** will get illuminated one by one until the heat cycle is engaged. Also, the device vibrates after 2 seconds.

Heat-up can always be aborted, by pushing and holding the **Power Button** for 2 seconds. The device will then vibrate and the LEDs will turn off.

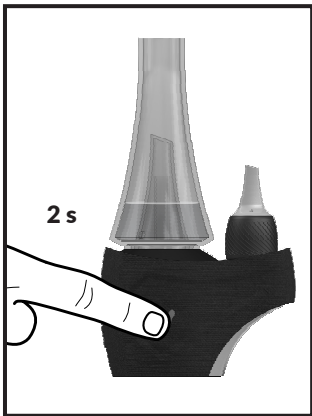

The heat-up is indicated by pulsing red LEDs. The device heats according to the last chosen temperature level. The 4 temperature levels can be recognized by the differing number of the LEDs of the **Status Interface**:

	Status Interface	Temperature [°C]	Temperature [°F]
Temperature Level 1	1 Interface LED	205 - 260°C	400 - 500°F
Temperature Level 2	2 Interface LEDs	260 - 315°C	500 - 600°F
Temperature Level 3	3 Interface LEDs	315 - 370°C	600 - 700°F
Temperature Level 4	4 Interface LEDs	370 - 425°C	700 - 800°F

The completion of heat-up is indicated by solid green LEDs.

Now your UTILLIAN 8™ is ready and you can start enjoying your material. We recommend inhaling gently for the best results.



- Do not inhale ferociously, this can lead to spillage and may damage the **BurstHit 3D Heating Chamber™**.
- Parts of the unit become HOT during normal use. Do not touch the heating elements, such as the **BurstHit 3D Heating Chamber™**, during operation and cooling.

- Do not use if you suffer from diseases of the respiratory tract or the lungs. The inhalation of vapor may cause coughing.

After this ready-to-use period, the device enters cool-down. During cool-down, the LEDs pulse in green. You can still inhale the remaining vapor from your material in this phase of the heat cycle. There is no need to do this fully before the cool-down.



It is recommended to let the **BurstHit 3D Heating Chamber™** cool down shortly in between consecutive heat cycles to avoid it becoming overtly hot and burning your material.

UTILLIAN 8™ Heat Cycle Schematic

The light signals of the LEDs differ depending on the phase of the heat cycle (Heating Up, Ready to Use & Cooling Down), which is illustrated in the schematic.

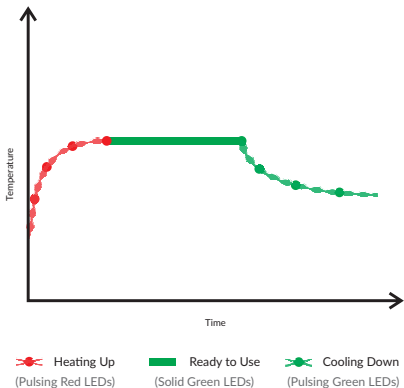

Schematic of the heat cycle of your UTILLIAN 8™ over time.

Changing the Temperature Level

Toggle between the 4 pre-set temperature levels by pushing the **Power Button** 1 time, while being switched on, starting from the most recent temperature level. Every single push increases the temperature level by 1. The number of illuminated LEDs of the **Status Interface (Interface LEDs)** displays the temperature level. The color of the LEDs depends on the status,

- pulsing red in the heat-up status,
- solid green in ready-to-use status and
- pulsing green in the cool-down status.

Temperature level 1:

Emphasis on flavor facets of your material, vapor production is light.

Temperature level 2:

Combines a rich flavor with satisfying vapor production. Nuanced flavor is favored over intense vapor production with this balanced temperature level.

Temperature level 3:

Combines a rich flavor with satisfying vapor production. Intense vapor production is favored over nuanced flavor with this balanced temperature level.

Temperature level 4:

Emphasis on massive clouds with only faint flavor.

Filling Your Material

You can load your material right on the bottom surface of the **BurstHit 3D Heating Chamber™**. For unrivaled ease of use, we recommend simply placing the **Multi-Tool**, which has your material, on top of the **Carb Cap Base**, covering the **BurstHit 3D Heating Chamber™**; there is no need to apply the material to the **BurstHit 3D Heating Chamber™** surface. Stickier material that does not drip off will melt off the **Multi-Tool** onto the **BurstHit 3D Heating Chamber™** surface when heat is being generated.

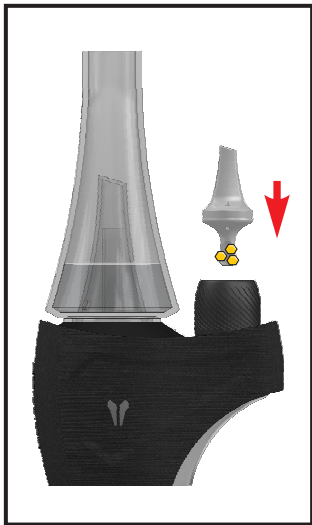

The **Multi-Tool**, combines the functionality of 2 components of other devices, it serves as a filling tool and a carb cap. Once put in place and having reached the consumption temperature you can enjoy your material. The unique **Multi-Tool**, now serves as a carb cap. The UTILLIAN 8™ has 2 holes with which you can control airflow and thus the density of the vapor. Holding the device in one hand, you can tune the flow through the device with your index finger and thumb by either blocking the holes or leaving them open. Alternating between the holes will cause turbulence, which mixes the vapor better with the air, increasing the user experience.

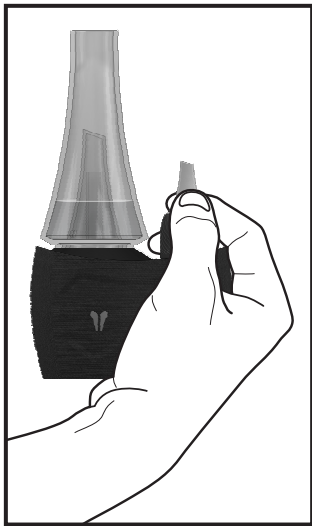

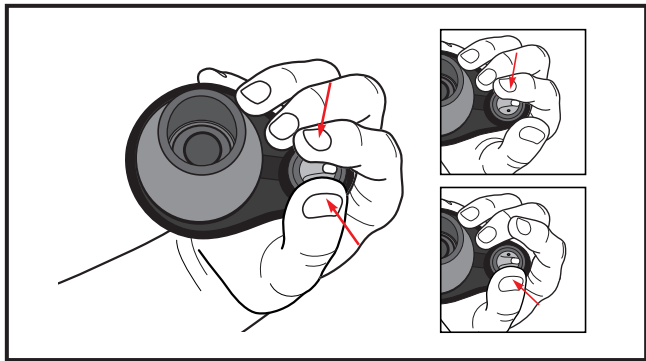

Do not overfill the **BurstHit 3D Heating Chamber™**.

Depending on your preference, you can either cold or hot load your UTILLIAN 8™. Experienced users tend to prefer hot loading.

Overview of the Controls with the Power Button

Command	Effect	Comment
Hold and push for 2 seconds	Switch device on/off	Switching on will automatically initiate the heat-up
Push 2x quickly	Display battery level	
Push 1x when switched ON	Toggle through temperature levels	

Maintenance

Cleaning - Heating Chamber

For cleaning of the **Heating Chamber** remove the **Multi-Tool**, pull off the **Carb Cap Cover** and unscrew the **BurstHit 3D Heating Chamber™** from the **Base**. You can use a cotton swab with 90% isopropyl alcohol (such as ZEUS PURIFY™ Grime Sticks) to remove grime.



- Do not touch the heating elements, such as the **BurstHit 3D Heating Chamber™**, during operation and cooling.

- Do not operate if flammable cleaning agents or disinfectants, such as isopropyl alcohol, have not fully evaporated.



Do not use water or water-based cleaning agents for cleaning the **BurstHit 3D Heating Chamber™**, as it is an electronic part that will be destroyed.

Estimated lifetime of the **BurstHit 3D Heating Chamber™**:

Heavy use	1 month
Ordinary use	2 months
Light use	3 or more months

Cleaning - Glass Mouthpiece

For cleaning the **Glass Mouthpiece**, remove it from the **Base**. You can submerge the **Glass Mouthpiece** into isopropyl alcohol and leave it submerged so the grime can dissolve. After some time, you can remove it from isopropyl alcohol and rinse clean with water. Allow the **Glass Mouthpiece** to thoroughly dry before you re-attach it to the **Base**.



Do not allow water or water-based cleaning agents into the **Base** at any time.

Cleaning - Base

Prior to cleaning the **Base** remove the **Multi-Tool**, **Carb-Cap Base**, **BurstHit 3D Heating Chamber™** and the **Glass Mouthpiece**.

You can remove the **Vapor Path** between the **BurstHit 3D Heating Chamber™** and the **Glass Mouthpiece** by pushing down the end of the **Vapor Path**, which is adjacent to **BurstHit 3D Heating Chamber™**. Through this push, the end of the **Vapor Path** close to the **Glass Mouthpiece** lifts up and can now be easily pulled out.



- Do not allow water or water-based cleaning agents into the **Base** at any time.
- If silicone parts, such as the **Vapor Path** are soaked in alcohol, they can swell and lose their shape.

Using a soaked cotton swab with isopropyl alcohol the **Base**, including the golden contact point, can be carefully cleaned. You should not forget to clean the **Vapor Path** as well as the hole in the **Base**.



- Do not touch the heating elements, such as the **BurstHit 3D Heating Chamber™**, during operation and cooling.
- Do not operate if flammable cleaning agents or disinfectants, such as isopropyl alcohol, have not fully evaporated.

Once clean, dry and after evaporation of volatile cleaning agents, the device can be reassembled from its components and is ready to be used again.

Exchange of the Device Case

The look of your UTILLIAN 8™ can be easily customized. Simply swap the textile **Device Case** against another one of your choice and give your UTILLIAN 8™ an individual look. Hold the **Device Case** in one hand and push the Base out with the other hand. Simply place the **Base** into the new **Device Case**, due to the magnets, it will snap in place conveniently.

Device Cases in various designs can be found on www.utillian.com.

Troubleshooting



Error	Potential cause	Solution
The UTILLIAN 8™ switches off.	Low battery.	Charge the device as described in manual.
The UTILLIAN 8™ does not switch on.	The device is not charged.	<ul style="list-style-type: none">• Verify that the battery has been charged.• Verify if the charging cable has been correctly inserted both in the USB-C Charging Port of the device and the wall adapter during charging.• Verify if the wall adapter has been inserted correctly during charging.
Interface LED 1 flashes yellow 3 times	Short circuit protection active.	Contact customer support.

<p>Interface LED 2 flashes yellow 3 times</p>	<ul style="list-style-type: none"> • Heating element failure • BurstHit 3D Heating Chamber™ not correctly inserted • BurstHit 3D Heating Chamber™ contact is faulty. 	<ul style="list-style-type: none"> • Fully screw the BurstHit 3D Heating Chamber™ into the Base. • Clean the contact between the Base and the BurstHit 3D Heating Chamber™. Grime can hinder the electrical connection. • BurstHit 3D Heating Chamber™ has reached end of lifetime.
<p>Interface LED 3 flashes yellow 3 times</p>	<p>Low voltage protection active</p>	<p>Potential failure of the battery. Contact customer support.</p>
<p>Interface LED 4 flashes yellow 3 times</p>	<ul style="list-style-type: none"> • Overheat protection active • Heating element failure 	<p>Allow device to cool down. If error persists, please contact customer support.</p>

The controls are frozen or the device remains inoperative.	The device is frozen.	Contact customer support.
Device remains inoperative after attempts for charging.	The device is faulty.	Please contact customer support immediately.



If errors (column *Error*) described herein cannot be solved with the recommended actions to be taken (column *Solution*), or an error occurs that is not described, please immediately unplug the device and contact customer support.

Never attempt to disassemble or tamper with the internal components, even in case of a malfunction of the device. We recommend contacting customer support. The device shall only be opened by trained service staff utilizing adequate tools in order to avoid damage to the unit. Any attempt to dismantle or open up the device will void the limited warranty.

Warranty

UTILLIAN™ adheres to strict quality control standards and only offers high-quality products that are vigorously tested. In case of quality impairments or defects of UTILLIAN™ products, the following warranty conditions apply.

Limited Warranty

The UTILLIAN 8™ has a twelve (12) month limited warranty on the hardware and is guaranteed against defects in materials and workmanship. To verify the date of retail purchase by the original customer, a proof of purchase is required from a sanctioned retailer. At its discretion and to the extent permitted by law, Thermodyne Systems (UTILLIAN™) will exchange the product with a product that is new, refurbished, or is a functionally equivalent product, if the product develops any mechanical defects and a claim is filed within the warranty period. The warranty period starts from the date of retail purchase and does not restart after a warranty claim has been issued.

All products submitted for warranty become the property of UTILLIAN™. The customer covers the shipping costs for warranty support. If you have issues with your product, send an email to info@utillian.com and a customer service representative will contact you as early as possible to resolve the issue and find the best solution.

Exclusions and Limitations

The limited warranty only applies to devices manufactured by Thermodyne Systems (UTILLIAN™) that can be identified by the "UTILLIAN" trademark, trade name, or logo affixed to them and were purchased at an authorized retailer who is fulfilled by an authorized distributor.

UTILLIAN™ shall not surmise any liability for damages resulting from non-adherence with the instruction manual.

The limited warranty does not apply to:

- Normal performance degradation of materials
- Natural battery degradation
- Parts vulnerable to wear & tear. Wear & tear parts for the UTILLIAN 8™ are the heating chamber, the device case, the glass mouthpiece and the multi-tool.
- The heating chamber of the UTILLIAN 8™; this is a wear & tear part
- Any arising damages due to the user's neglect, or any inappropriate use
- Device must not be used more than 5 times consecutively, without cooling it down
- Any case in which the internal components of the product are purposely dismantled, tampered, or accessed in any fashion
- A part or product that has been altered to modify capability or functionality
- Damage caused by use of any charger with non-standard voltage and current ratings; UTILLIAN™ recommends using a charger with a rating not higher than 5 V = 2.0 A
- Damage caused by the use of the product outside the intended function as described by UTILLIAN™
- Damage resulting from liquids, including but not limited to water, cleaning liquids or alcohol, poured over or into the device.
- Damage resulting from non-adherence with the instruction manual
- Aesthetic damage, including but not restricted to dents, scratches, deformity, and parts broken through product usage

- Damage caused by abuse, misuse, accident, flood, fire, earthquake, or other external causes

The lithium-ion battery is under warranty for a period of three (3) months from the date of retail purchase and is protected from any abnormal defects, which are not deemed as natural battery degradation.

Please note that the software pre-installed on the device and/or later iterations through updates or upgrades is licensed to you, not sold, and for use as part of the product only.

The limited warranty is non-transferable and only applies to the original purchaser. If you have purchased through a 3rd party reseller such as eBay, Kijiji, Craigslist, or any other unauthorized retailer, then the limited warranty does not apply. UTILLIAN™ warranties only apply to products purchased at any authorized retailer fulfilled by an authorized UTILLIAN™ distributor. For inquiries pertaining to authorized retailers, please contact us.

Return Policy

Please research the product you are interested in before purchasing. Refunds can only be considered for new, unused, and unopened products at the discretion and under the terms of the authorized retailer. Refund details and terms differ for each authorized retailer and must be acquired from their customer support or website. No refund can be made if the tamper-proof seal is broken or the plastic film is damaged or removed. Products purchased through an unauthorized retailer are non-refundable from UTILLIAN™.

Counterfeiting

Our long-term commitment to combat unauthorized sales and counterfeiting is to ensure the quality of services from UTILLIAN™. UTILLIAN™ is devoted to ensuring that our

clients get the brand's up-to-date technologies, attractive form, and top-tier assistance.

UTILLIAN™ warns consumers to be prudent when purchasing UTILLIAN™ products from unauthorized suppliers as the quality, dependability, and safety of these products are unknown and, in some cases, can expose the consumer to hazards that do not occur with genuine UTILLIAN™ products.

UTILLIAN™ has a devoted team that actively tracks and inspects unauthorized suppliers and counterfeiters to safeguard clients and business partners. Because many people do not comprehend the worldwide influence of counterfeiting or the cycle of harm they assist when buying counterfeit goods. By discovering counterfeiters and facilitating legal action against these entities, we believe we are doing our part.

While UTILLIAN™ is dedicated to aiding victims of counterfeiting, we cannot refund money used to purchase infringing products, as these products were not bought from UTILLIAN™; neither can we help in resolving disputes, including support through PayPal or credit card refunds.

Contact UTILLIAN™ customer support to discover more about authorized suppliers, as any product purchased outside of our exclusive sales network has a chance of being counterfeit and is not protected under our warranty.

Recycling & Disposal

The UTILLIAN 8™ holds a lithium-ion battery and should be recycled and disposed of in accordance with local requirements to prevent potential harm to the environment and to human health. The UTILLIAN 8™ contains a built-in rechargeable lithium-ion battery that must be discharged before disposal.

Disposal of Electric Components



The symbol on the product, the accessories, or packaging indicates that this device must not be treated as unsorted municipal waste, but must be collected separately! Dispose of the device via a collection point for the recycling of waste electrical and electronic equipment if you live within the EU and in other European countries that operate separate collection systems for waste electrical and electronic equipment. By disposing of the device in the proper manner, you help to avoid possible hazards for the environment and public health that could otherwise be caused by improper treatment of waste equipment. The recycling of materials contributes to the conservation of natural resources. Therefore, do not dispose of your old electrical and electronic equipment with the unsorted municipal waste.

Disposal of Packaging Waste



The packaging is made of environmentally friendly materials, which may be disposed through your local recycling facilities. By disposing of the packaging and packaging waste in the proper manner, you help to avoid possible hazards for the environment and public health. The symbol(s) on the packaging can indicate the composition of the packaging.

Disposal of Batteries

The product contains a battery. Batteries may not be disposed of with the usual domestic waste. They may contain toxic heavy metals and are subject to waste regulations. For this reason, dispose of used rechargeable batteries at a local collection point.

Product Description

Product Compliance - Declaration of Conformity (EU)

This product complies with all relevant European Directives (EU). The product is in conformance with the following relevant regulation(s):

- Electromagnetic Compatibility Directive 2014/30/EU
- RoHS Directive 2011/65/EU (under consideration of amended Annex II of Directive (EU) 2015/863)

Technical Data

Device

	Metric	Imperial
Operating temperature	0 °C - 40 °C	32 °F - 104 °F
Evaporation temperature (4 temperature levels)	205 °C - 425 °C	400 °F - 800 °F
Battery capacity	3150 mAh	
Size	18.0 cm x 10.3 cm x 7.0 cm	7.09 in x 4.06 in x 2.76 in
Weight	Approx. 450 g	Approx. 0.99 lb

Subject to technical changes.

Charging Input for Device

Input Voltage	5VDC
Input Amperage	2.0A
Power Consumption	10W

Subject to technical changes.

Manufacturer

In the case of questions about the device, technical problems, warranty claims or disposal of the device, you are advised to contact either of the following addresses:

Thermodyne Systems

11 Progress Ave. #17,
Toronto, ON, M1P 4S7,
CANADA





Thermodyne Systems GmbH

Esperantostr. 8b
70197 Stuttgart
GERMANY

Feedback

If you have feedback on our products, including any accompanying item, or the instruction manual you can send an email to info@UTILLIAN.com. We appreciate your comments.

Explanation of Symbols on the Packaging, Device and in the Manual

MARKING	STATEMENT
	Conformité Européenne – This device conforms with health, safety, and environmental protection standards for products sold within the European Economic Area.
	UK Conformity Assessed (UKCA) – The product complies with the applicable requirements for products sold within Great Britain.
	Waste of Electrical and Electronic Equipment (WEEE Directive) – This device is considered an electrical or electronic waste and should not be treated as household waste. The device should be disposed of through an established municipal collection point for WEEE.
	The product complies with regulations for disposal and recycling.
	Please read and understand the instruction manual.

LIEFERUMFANG

- 1x USB-C-Ladekabel
- 1x Tragetasche
- 5x Wattestäbchen
- 5x Alkoholische
Reinigungstücher
- 2x Rubinperlen

Glasmundstück

BurstHit 3D
Heiztiegel™

Multi-Werkzeug

Carb-Cap-Basis

Dampfkana

Gerätehülle

Basis

USB-C-Ladeanschluss

Betriebstaste

Statusanzeige

Anzeige-LEDs (1-4)

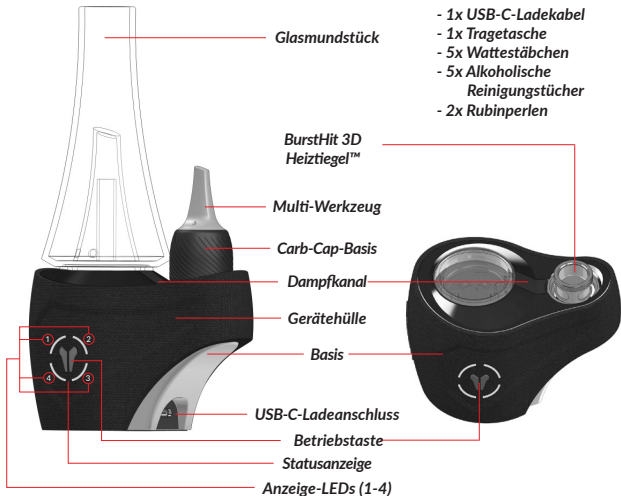

DEUTSCH - BEDIENUNGSANLEITUNG

Haftungsausschluss

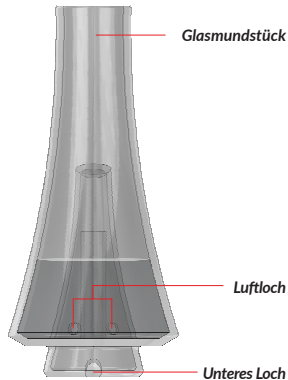

UTILLIAN™ gibt keine Zusicherungen oder Garantien in Bezug auf diese Bedienungsanleitung und beschränkt, soweit gesetzlich zulässig, ausdrücklich seine Haftung für die Verletzung von Garantien, die möglicherweise durch den Ersatz dieser Bedienungsanleitung durch eine andere entsteht. Darüber hinaus behält sich UTILLIAN™ das Recht vor, diese Bedienungsanleitung jederzeit zu überarbeiten, ohne dass eine Verpflichtung entsteht über diese Überarbeitung zu informieren.

UTILLIAN™ ist nicht für Sachschäden oder Schäden an Leib und Leben verantwortlich, die bei unsachgemäßem, zweckfremdem oder leichtfertigem Gebrauch, oder durch im Widerspruch zu den Anweisungen in der Bedienungsanleitung stehendem Gebrauch, durch das Gerät hervorgerufen werden können.

Der UTILLIAN 8™ ist kein Medizinprodukt und kann nicht zur Diagnose oder Therapie

von Erkrankungen oder Leiden eingesetzt werden.

Der UTILLIAN 8™ ist kein Hilfsmittel zur Rauchtgewöhnung.

Wenn Sie unter einer Erkrankung leiden, dann wenden Sie sich an ihren Arzt oder Apotheker bevor Sie den UTILLIAN 8™ verwenden.

Der UTILLIAN 8™ ist nicht dafür ausgelegt mit illegalen, medizinischen oder unregulierten Substanzen verwendet zu werden. Jede nicht bestimmungsgemäße Anwendung dieses Produktes führt zum Erlöschen der eingeschränkten Garantie.

Dieses Dokument enthält allgemeine Beschreibungen bzw. Leistungsmerkmale für UTILLIAN 8™ und gegebenenfalls zusätzlich enthaltenen Teile. Inhalte dieser Bedienungsanleitung setzen keine Regeln oder Bestimmung der Eignung oder Zuverlässigkeit für die Nutzung des UTILLIAN 8™ außer Kraft, das Gerät darf in diesen Fällen nicht verwendet werden. Es ist die Pflicht eines jeden solchen Anwenders, eine angemessene und vollständige Risikoanalyse, Bewertung und Prüfung der Produkte in Bezug auf die jeweilige spezifische Anwendung durchzuführen. Weder Thermodyne Systems (UTILLIAN™) noch eine seiner verbundenen Unternehmen oder Tochtergesellschaften sind verantwortlich oder haftbar für den Missbrauch der hierin enthaltenen Informationen. Wenn Sie Verbesserungs- oder Änderungsvorschläge haben oder Fehler in dieser Bedienungsanleitung gefunden haben, benachrichtigen Sie uns bitte.

Bei der Verwendung dieses Produkts müssen alle einschlägigen staatlichen, regionalen und lokalen Sicherheitsvorschriften beachtet werden. Aus Sicherheitsgründen dürfen Reparaturen an Komponenten nur vom Hersteller durchgeführt werden.

Zeichenerklärung



Lesen Sie die Bedienungsanleitung vollständig vor der ersten Nutzung des Gerätes. Nichtbefolgen kann zu schweren Verletzungen oder sogar dem Tod führen.

Befolgen Sie die Anweisungen gewissenhaft, diese sind von hoher Wichtigkeit bei der Nutzung und Wartung des Gerätes.

Stellen Sie sicher, dass ausschließlich Personen, die sich mit den Anweisungen und Warnhinweisen dieser Bedienungsanleitung auseinandergesetzt haben, dieses Gerät bedienen.

Bewahren Sie diese Bedienungsanleitung mit den enthaltenen Sicherheitshinweise für die Zukunft auf und geben sie an die zukünftigen Nutzer weiter.

Die aktuelle Ausführung der Bedienungsanleitung kann unter www.utillian.com heruntergeladen werden.

Zeichenerklärung Warn- und Sicherheitshinweise

Warnhinweis



Um Verletzungen vorzubeugen, müssen die mit diesem Symbol gekennzeichneten Anweisungen befolgt werden.

Sicherheitshinweis



Um Schäden am Gerät oder Teilen, und etwaigen daraus resultierenden Schäden für Leib und Leben, zu vermeiden, müssen die mit diesem Symbol gekennzeichneten Anweisungen befolgt werden.

Sicherheits- und Warnhinweis



Lesen Sie die Bedienungsanleitung vollständig vor der ersten Nutzung des Gerätes. Nichtbefolgen kann zu schweren Verletzungen oder sogar dem Tod führen.

Befolgen Sie bei Nutzung und Wartung immer die Anweisungen dieser Bedienungsanleitung.

- Verwenden Sie ausschließlich Originalersatzteile und -zubehör.
- Bewahren Sie den UTILLIAN 8™ außerhalb der Reichweite von Kindern und Haustieren auf.
- Teile des Geräts können bei normalem Gebrauch HEIß werden. Berühren Sie die Heizelemente, wie etwa den 3D Heiziegel, während des Gebrauchs und Abkühlens nicht.

- Schließen Sie den UTILLIAN 8™ nicht direkt nach Gebrauch, bzw. solange das Gerät noch warm ist, an das Stromnetz an.
- Legen Sie das Gerät nicht auf Oberflächen, welche wärmeisolierend wirken und den Temperaturanstieg des Gerätes nicht ableiten (das Gerät darf nicht auf Betten, Liegen, Kissen, Kleidung, usw. geladen oder abgelegt werden, solange es noch warm von der Nutzung ist) und decken Sie das Gerät nicht ab.
- Lagern Sie das Gerät nicht in der Nähe von Wärmequellen.
- Setzen Sie das Gerät keinen extremen Temperaturen aus. Kondensation von Feuchtigkeit kann die Funktion des Gerätes einschränken, oder im schlimmsten Fall das Gerät unbrauchbar machen.
- Den UTILLIAN 8™ nicht Feuchtigkeit aussetzen oder nass werden lassen.
- Den UTILLIAN 8™ nicht für längere Zeit intensivem Sonnenlicht aussetzen.
- Öffnen oder berühren Sie keine internen Bauteile, solange das Gerät eingeschaltet, heiß oder in Gebrauch ist.
- Das Gerät für die Wartung vom Stromnetz entfernen.
- Interne Komponenten und Bauteile dürfen nicht ausgebaut, zerlegt oder manipuliert werden.
- Verwenden Sie kein beschädigtes oder manipuliertes Gerät.
- Das Gerät nicht unbeaufsichtigt betreiben.

- Verwenden Sie das Gerät nur in seiner vorhergesehenen Art und Weise.
- Nicht in der Nähe von brennbaren Stoffen, wie Papier, Vorhängen oder Tischdecken verwenden.
- Nicht in explosiven Gemischen oder Atmosphären verwenden.
- Nicht verwenden so lange entzündliche Reinigungs- oder Desinfektionsmittel, wie beispielsweise Isopropanol, noch nicht vollständig verdunstet sind.
- Verwenden Sie den UTILLIAN 8™ nicht falls das Gerät in eine Flüssigkeit eingetaucht oder nass wurde.
- Verwenden Sie zum Aufladen des Geräts keine beschädigten Ladegeräte (auch keine beschädigten Adapter, nichts mit ausgefranzten Drähten, usw.).
- Vermeiden Sie jegliches Verbiegen der Kabel am Gerät.
- Ein beschädigtes Gerät darf nicht geladen werden.
- Verwenden Sie kein Ladegerät mit nicht standardmäßigen Spannungs- und Stromnennwerten. Verwenden Sie ein Ladegerät mit einem Nennwert von nicht mehr als 5 V \approx 2,0 A, das allen gegenwärtigen gesetzlichen Anforderungen entspricht.
- Bringen Sie das Glasmundstück nicht zu kräftig an oder nehmen Sie es ab.
- Untersuchen Sie die Glasteile regelmäßig auf Risse oder andere Defekte, die durch Handhabung oder Stürze entstanden sind.

- Bringen Sie das Glasmundstück nicht zu kräftig an oder nehmen Sie es ab.
- Untersuchen Sie die Glasteile regelmäßig auf Risse oder andere Defekte, die durch Handhabung oder Stürze entstanden sind.
- Verwenden Sie kein zerbrochenes oder gesprungenes Glas. Zerbrochenes Glas hat scharfe Kanten, die Schnittverletzungen verursachen können; seien Sie vorsichtig.

Gesundheitliche Hinweise

- Überwachen Sie ihre Symptome vor und nach der Anwendung und konsultieren Sie ihren Arzt oder Apotheker falls Sie Fragen oder Bedenken haben.
- Nicht zu verwenden bei Erkrankungen der Atemwege oder der Lungen. Die Inhalation von Dampf kann Husten und Hustenreiz auslösen.

Verwendung des Gerätes

Empfehlungen vor der Inbetriebnahme des Gerätes

- Den Akku vor der ersten Verwendung vollständig laden.
- Führen Sie vor der ersten Verwendung eine Pyrolyse zum Entfernen etwaiger Rückstände der Fertigung durch. Für einen vollständigen Zyklus wird hierzu das Gerät mit höchster Leistung oder der höchsten Temperatur aufgeheizt.

Ladevorgang

Um den UTILLIAN 8™ aufzuladen, stecken Sie das mitgelieferte **USB-C-Ladekabel** in den **USB-C-Ladeanschluss** und schließen Sie das andere Ende an ein Netzteil oder einen Computer an. Während dem Laden pulsieren die LEDs der **Statusanzeige (Anzeige-LEDs)** und die LEDs unter dem **Glasmundstück** weiß. Die Anzahl der leuchtenden LEDs hängt vom jeweiligen Ladestand ab. Sobald alle LEDs konstant weiß leuchten, ist das Gerät vollständig aufgeladen. Entfernen Sie nun das **USB-C-Ladekabel** und verwenden Sie das Gerät weiter.

Akkuladestand beim Laden

Nach dem Einstecken des **USB-C-Ladekabels** pulsieren die LEDs weiß, um anzuzeigen, dass das Gerät geladen wird. Der Ladezustand wird durch die Anzahl der LEDs der **Statusanzeige (Anzeige-LEDs)** angezeigt. Je mehr Ladung der Akku hat, desto mehr der 4 LEDs der **Statusanzeige** leuchten.



- Verwenden Sie kein Ladegerät mit nicht standardmäßigen Spannungs- und Stromnennwerten. Verwenden Sie ein Ladegerät mit einem Nennwert von nicht mehr als 5 V \approx 2,0 A, das allen gegenwärtigen gesetzlichen Anforderungen entspricht.
- Verwenden Sie zum Aufladen des Geräts keine beschädigten Ladegeräte (auch keine beschädigten Adapter, nichts mit ausgefranst Drähten, usw.).
- Vermeiden Sie jegliches Verbiegen der Kabel am Gerät.
- Ein beschädigtes Gerät darf nicht geladen werden.
- Schließen Sie den UTILLIAN 8™ nicht direkt nach Gebrauch, bzw. solange das Gerät noch warm ist, an das Stromnetz an.
- Legen Sie das Gerät nicht auf Oberflächen, welche wärmeisolierend wirken und den Temperaturanstieg des Gerätes nicht ableiten (das Gerät darf nicht auf Betten, Liegen, Kissen, Kleidung, usw. geladen oder abgelegt werden, solange es noch warm von der Nutzung ist) und decken Sie das Gerät nicht ab.

Akkuladestand

Durch 2-maliges schnelles Drücken der **Betriebstaste** wird der Akkuladestand angezeigt. Je mehr Ladung der Akku hat, desto mehr der 4 **LEDs** leuchten auf.

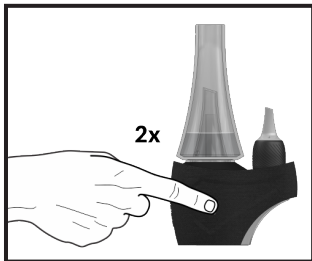

Statusanzeige	Farbe und Muster		Prozent
	Akkuladestand beim Laden	Akkuladestand	
1 Anzeige-LED	Pulsierendes weiß	Konstantes weiß	0 – 25%
2 Anzeige-LEDs	Pulsierendes weiß	Konstantes weiß	26 – 50%
3 Anzeige-LEDs	Pulsierendes weiß	Konstantes weiß	51 – 75%
4 Anzeige-LEDs	Pulsierendes weiß	Konstantes weiß	76 – 99%
	Konstantes weiß		100%

Anwendung

Das Glasmundstück füllen

Füllen Sie das **Glasmundstück** mindestens bis zu einer Höhe über den beiden **Luftlöchern**. Die maximale Füllhöhe beträgt etwa die Hälfte des zentralen Kegels im **Glasmundstück**. Wenn Ihnen beim Einatmen Wassertropfen in den Mund geraten, können Sie entweder die Füllhöhe im **Glasmundstück** verringern oder weniger stark einatmen.



- Befüllen Sie das **Glasmundstück** nicht, solange es an der **Basis** befestigt ist.
- Es darf kein Wasser in die **Basis** gelangen.
- Bewahren Sie das Gerät nicht mit gefülltem **Glasmundstück** auf.

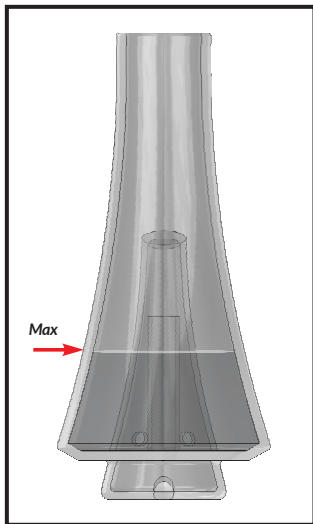

Das Glasmundstück einsetzen

Beim Anbringen des **Glasmundstücks** müssen Sie auf die Ausrichtung mit der **Basis** achten. Nur wenn das **untere Loch** im **Glasmundstück** korrekt auf den **Dampfkanal** ausgerichtet ist, kann der Dampf durch den UTILLIAN 8™ strömen und inhaliert werden. Der Luftstrom wird weder blockiert noch gedrosselt, wenn sich das **untere Loch** im **Glasmundstück** neben dem Gang im **Dampfkanal** befindet. Das kann ganz einfach erreicht werden, indem Sie das **untere Loch** im **Glasmundstück** in Richtung des **Dampfkanales** ausrichten, idealerweise entlang der Achse, die durch den Dampfkanal hindurch geht, direkt durch das **Multi-Werkzeug**.

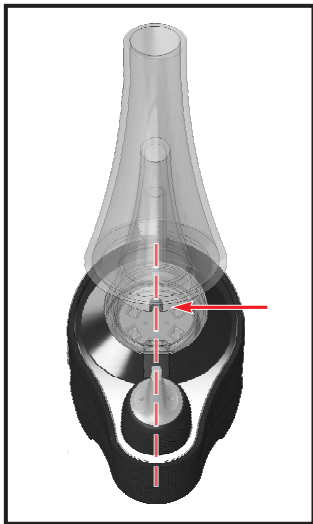



- Bringen Sie das **Glasmundstück** nicht zu kräftig an oder nehmen Sie es ab.
- Untersuchen Sie die Glasteile regelmäßig auf Risse oder andere Defekte, die durch Handhabung oder Stürze entstanden sind.



Verwenden Sie kein zerbrochenes oder gesprungenes Glas. Zerbrochenes Glas hat scharfe Kanten, die Schnittverletzungen verursachen können; seien Sie vorsichtig.

Heizkreislauf

Um den Heizzyklus zu starten, halten Sie die **Betriebstaste** 2 Sekunden lang gedrückt; das Gerät leuchtet und vibriert dabei. Die LEDs der **Statusanzeige (Anzeige-LEDs)** leuchten nacheinander auf, bis der Heizkreislauf aktiviert ist, außerdem vibriert das Gerät nach 2 Sekunden.

Der Aufheizvorgang kann jederzeit abgebrochen werden, indem die **Betriebstaste** 2 Sekunden lang gedrückt gehalten wird. Das Gerät vibriert dann und die LEDs erlöschen.

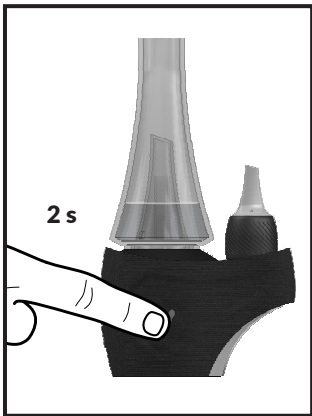

Das Aufheizen wird durch pulsierend rote LEDs angezeigt. Das Gerät heizt entsprechend der zuletzt gewählten Temperaturstufe auf. Die 4 Temperaturstufen sind an der unterschiedlichen Anzahl der LEDs der **Statusanzeige** zu erkennen:

	Statusanzeige	Temperatur [°C]	Temperatur [°F]
Temperaturstufe 1	1 Anzeige-LED	205 - 260°C	400 - 500°F
Temperaturstufe 2	2 Anzeige-LEDs	260 - 315°C	500 - 600°F
Temperaturstufe 3	3 Anzeige-LEDs	315 - 370°C	600 - 700°F
Temperaturstufe 4	4 Anzeige-LEDs	370 - 425°C	700 - 800°F

Der Abschluss des Aufheizvorgangs wird durch konstant grün leuchtende LEDs angezeigt.

Der UTILLIAN 8™ ist nun einsatzbereit, womit Sie anfangen können Ihr Material zu genießen. Für das beste Ergebnis empfehlen wir sanft einzuatmen.



- Inhalieren Sie nicht zu kräftig, da dies zum Verschütten führen und den **BurstHit 3D Heiziegel™** beschädigen kann.
- Teile des Geräts können bei normalem Gebrauch HEIß werden. Berühren Sie

die Heizelemente, wie etwa den **BurstHit 3D Heiziegel™**, während des Gebrauchs und Abkühlens nicht.

- Nicht zu verwenden bei Erkrankungen der Atemwege oder der Lungen. Die Inhalation von Dampf kann Husten und Hustenreiz auslösen.

Nach dieser Zeit der Betriebsbereitschaft geht das Gerät in den Abkühlungsmodus über. Während der Abkühlphase pulsieren die LEDs in grün. In dieser Phase des Heizzyklus können Sie noch ohne weiteres den restlichen Dampf Ihres Materials einatmen, falls Sie noch nicht vollständig vor Beginn der Abkühlphase inhaliert haben.



Es wird empfohlen, den **BurstHit 3D Heiziegel™** zwischen aufeinanderfolgenden Heizzyklen kurz abkühlen zu lassen, um zu vermeiden, dass er übermäßig heiß wird und Ihr Material verbrennt.

Schema des UTILLIAN 8™ Heizkreislaufs

Die Lichtsignale der LEDs unterscheiden sich je nach Phase des Heizkreislaufs (Aufheizen, Betriebsbereitschaft und Abkühlen), wie im Diagramm dargestellt.

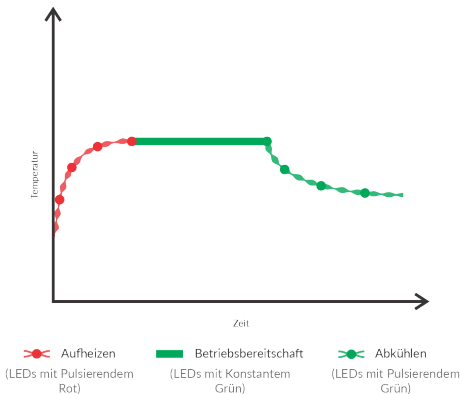

Schematische Darstellung des Heizzyklus des UTILLIAN 8™ über die Zeit.

Temperaturstufe wechseln

Schalten Sie zwischen den 4 voreingestellten Temperaturstufen um, indem Sie die **Betriebstaste** im eingeschalteten Zustand 1-mal drücken, beginnend mit der zuletzt eingestellten Temperaturstufe. Jedes einzelne Drücken erhöht die Temperaturstufe um 1. Die Anzahl der leuchtenden LEDs der **Statusanzeige (Anzeige-LEDs)** zeigt die Temperaturstufe an. Die Farbe der LEDs hängt vom Status ab,

- rot pulsierend im Aufheizstatus,
- grün leuchtend im betriebsbereiten Status und
- grün pulsierend im Abkühlstatus.

Temperaturstufe 1:

Der Fokus liegt auf den geschmacklichen Facetten Ihres Materials, die Dampfproduktion ist mäßig.

Temperaturstufe 2:

Kombiniert einen reichhaltigen Geschmack mit zufriedenstellender Dampfproduktion. Ein nuanciertes Aroma wird bei dieser ausgewogenen Temperaturstufe gegenüber einer intensiven Dampfproduktion bevorzugt.

Temperaturstufe 3:

Kombiniert ein zufriedenstellendes Aroma mit einer guten Dampferzeugung. Eine intensive Dampfproduktion wird bei dieser ausgewogenen Temperaturstufe gegenüber einem nuancierten Geschmack bevorzugt.

Temperaturstufe 4:

Der Fokus liegt auf massiven Wolken mit nur schwachem Aroma.

Einfüllen des Materials

Sie können Ihr Material direkt auf den Boden des **BurstHit 3D Heiztiegels™** geben. Am bequemsten ist es aber das **Multi-Werkzeug** mit dem Material einfach auf die **Carb-Cap-Basis** zu stecken, die den **BurstHit 3D Heiztiegel™** abdeckt; das Material muss nicht auf den Boden des **BurstHit 3D Heiztiegels™** gegeben werden. Klebrigeres Material, dass nicht von alleine auf den Boden des **BurstHit 3D Heiztiegels™** heruntertropft, schmilzt, wenn Wärme erzeugt wird, und tropft dadurch vom **Multi-Werkzeug** herab.

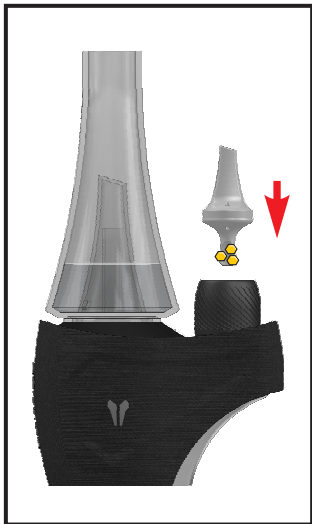

Das **Multi-Werkzeug** vereint die Funktion zweier Komponenten anderer Geräte, es dient als Füllwerkzeug und als Carb Cap. Nachdem das **Multi-Werkzeug** auf das Gerät gesteckt und die jeweilige Verdampfungstemperatur erreicht wurde, können Sie nun anfangen Ihr Material zu genießen. Das einzigartige Multi-Werkzeug dient in diesem Fall als Carb Cap. Der UTILLIAN 8™ hat 2 Löcher, mit denen der Luftstrom und damit die Dichte des Dampfes gesteuert werden kann. Hält man das Gerät in einer Hand, so kann man mit Zeigefinger und Daumen den Luftzustrom regulieren, indem man die Löcher entweder blockiert oder öffnet. Wir empfehlen zwischen den Löchern zu wechseln, weil so Turbulenzen erzeugt werden, die den Dampf besser mit der Luft vermischt.

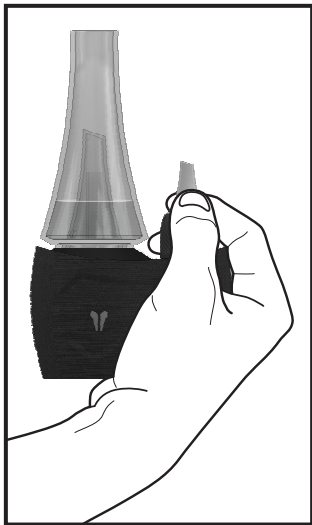

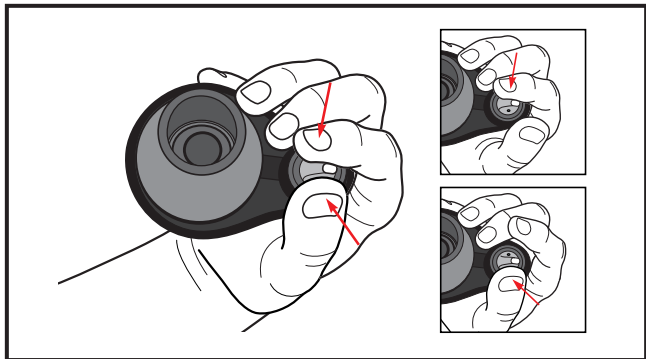

Überfüllen Sie den **BurstHit 3D Heiziegel™** nicht.

Je nach Vorliebe können Sie Ihren UTILLIAN 8™ entweder kalt oder heiß beladen. Erfahrene Benutzer bevorzugen die Heißladung.

Überblick der Steuerung über die Betriebstaste

Steuerungsbefehl	Effekt	Kommentar
Für 2 s drücken und halten	Schaltet das Gerät an/aus	Anschalten startet automatisch den Heizzyklus
2x kurz drücken	Zeigt den Akkuladestand	
1x drücken, wenn eingeschaltet	Durch die Temperaturstufen durchklicken	

Wartung

Reinigung - Heiztiegel

Zur Reinigung des Heizelements nehmen Sie zuerst das **Multi-Werkzeug** ab, ziehen die **Carb-Cap-Basis** ab und schrauben den **BurstHit 3D Heiztiegel™** von der **Basis** ab. Sie können nun ein Wattestäbchen mit 90%igem Isopropanol (z. B. ZEUS PURIFY™ Grime Sticks) verwenden, um Verschmutzungen zu entfernen.



- Berühren Sie die Heizelemente, wie etwa den **BurstHit 3D Heiztiegel™**, während des Gebrauchs und Abkühlens nicht.

- Nicht verwenden so lange entzündliche Reinigungs- oder Desinfektionsmittel, wie beispielsweise Isopropanol, noch nicht vollständig verdunstet sind.



Verwenden Sie kein Wasser oder wasserbasierte Reinigungsmittel zur Reinigung des **BurstHit 3D Heiztiegel™**. Der **BurstHit 3D Heiztiegel™** ist ein elektronisches Bauteil und wird dadurch zerstört.

Ungefähre Lebensdauer des **BurstHit 3D Heiztiegel™**:

Starker Gebrauch	1 Monat
Normaler Gebrauch	2 Monate
Gelegentlicher Gebrauch	3 Monate oder mehr

Reinigung - Glasmundstück

Zur Reinigung des **Glasmundstück** entfernen Sie es zuerst von der **Basis**. Sie können das **Glasmundstück** anschließend in Isopropanol eintauchen und einweichen lassen, so dass sich Verschmutzungen lösen können. Nach einiger Zeit können Sie es aus dem Alkohol entnehmen und mit Wasser abspülen. Nachdem das **Glasmundstück** vollständig getrocknet ist, kann es wieder auf die **Basis** gesteckt werden.



Wasser oder wasser-basierte Reinigungsmittel dürfen keinesfalls in die **Basis** geraten.

Reinigung - Basis

Entfernen Sie vor der Reinigung der **Basis** das **Multi-Werkzeug**, die **Carb-Cap-Basis**, den **BurstHit 3D Heiztiegel™** und das **Glasmundstück**.

Sie können den **Dampfkanal** zwischen dem **BurstHit 3D Heiztiegel™** und dem **Glasmundstück** entfernen, indem Sie das Ende des **Dampfkanals**, das an den **BurstHit 3D Heiztiegel™** angrenzt, nach unten drücken. Durch diesen Druck hebt sich das an das **Glasmundstück** angrenzende Ende des **Dampfkanals** an und kann nun leicht herausgezogen werden.



- Wasser oder wasser-basierte Reinigungsmittel dürfen keinesfalls in die Basis geraten.
- Wenn Silikonteile, wie beispielsweise der Dampfkanal, in Alkohol getränkt werden, können sie aufquellen und ihre Form verlieren.

Mit einem in Isopropanol getränkten Wattestäbchen kann die **Basis**, einschließlich der goldenen Kontaktstelle, vorsichtig gereinigt werden. Sie sollten nicht verpassen auch den **Dampfkanal** und den Kanal in der **Basis** zu reinigen.



- Berühren Sie die Heizelemente, wie etwa den **BurstHit 3D Heitziegel™**, während des Gebrauchs und Abkühlens nicht.
- Nicht verwenden so lange entzündliche Reinigungs- oder Desinfektionsmittel, wie beispielsweise Isopropanol, noch nicht vollständig verdunstet sind.

Sobald das Gerät sauber und trocken ist und die flüchtigen Reinigungsmittel verdunstet sind, kann es aus seinen Komponenten wieder zusammengesetzt werden.

Wechseln der Gerätehülle

Das Aussehen Ihres UTILLIAN 8™ kann ganz einfach angepasst werden. Tauschen Sie einfach das textile **Gerätehülle** gegen eine andere Ihrer Wahl aus, womit Sie Ihrem UTILLIAN 8™ einen individuellen Look verpassen können. Umschließen Sie zum Wechseln die **Gerätehülle** mit einer Hand und drücken die **Basis** mit der anderen Hand heraus. Setzen Sie einfach die **Basis** in die neue **Gerätehülle**, dank der Magnete rastet sie bequem ein.

Gerätehüllen in vielfältigen Designs finden Sie unter www.utillian.com.

Betriebsstörungen



Fehler	Möglicher Grund	Lösung
Der UTILLIAN 8™ schaltet sich aus.	Niedriger Akkuladestand	Laden Sie das Gerät wie in der Bedienungsanleitung beschrieben auf.
Der UTILLIAN 8™ lässt sich nicht anstellen.	Das Gerät ist nicht aufgeladen.	<ul style="list-style-type: none">• Überprüfen Sie ob der Akku aufgeladen ist.• Überprüfen Sie ob das USB-C-Ladekabel korrekt in den Ladestecker und den USB-C-Ladeanschluss des Gerätes eingesteckt wurde.• Überprüfen Sie ob der Ladestecker korrekt in die Steckdose eingesteckt wurde.
Anzeige-LED 1 leuchtet 3-mal gelb auf	Kurzschluss-Sicherung aktiv	Setzen Sie sich mit dem Kundendienst in Verbindung.

<p>Anzeige-LED 2 leuchtet 3-mal gelb auf</p>	<ul style="list-style-type: none"> • Fehler des Heizelementes • BurstHit 3D Heiziegel™ nicht korrekt eingesetzt • Kontakt des BurstHit 3D Heiziegels™ fehlerhaft 	<ul style="list-style-type: none"> • Den BurstHit 3D Heiziegel™ vollständig in die Basis reindrehen. • Reinigen Sie den Kontakt zwischen Basis und BurstHit 3D Heiziegel™. Verschmutzungen können den elektrischen Kontakt stören. • Der BurstHit 3D Heiziegel™ hat das Ende seiner Lebensdauer erreicht.
<p>Anzeige-LED 3 leuchtet 3-mal gelb auf</p>	<p>Niederspannungs-sicherung aktiv</p>	<p>Potentiell fehlerhafter Akku. Setzen Sie sich mit dem Kundendienst in Verbindung.</p>
<p>Anzeige-LED 4 leuchtet 3-mal gelb auf</p>	<ul style="list-style-type: none"> • Überhitzungs-sicherung aktiv • Fehler des Heizelementes 	<p>Lassen Sie das Gerät abkühlen. Setzen Sie sich mit dem Kundendienst in Verbindung.</p>

Das Gerät reagiert nicht auf Eingaben oder ist hängen geblieben.	Das Gerät ist hängen geblieben.	Setzen Sie sich mit dem Kundendienst in Verbindung.
Das Gerät reagiert nicht auf Eingaben, auch nach Versuchen es zu laden.	Das Gerät ist fehlerhaft.	Setzen Sie sich unverzüglich mit dem Kundendienst in Verbindung.



Falls Fehler (Spalte *Fehler*) auftreten sollten, die nicht mit den Lösungen aus der Tabelle (Spalte *Lösung*) gelöst werden können, oder ein Fehler tritt auf, der nicht beschrieben ist, so setzen Sie sich bitte unverzüglich mit dem Kundendienst in Verbindung.

Interne Komponenten und Bauteile dürfen nicht ausgebaut, zerlegt oder manipuliert werden, sogar für den Fall, dass eine Fehlfunktion des Gerätes vorliegt. Wir empfehlen die Kontaktaufnahme mit dem Kundendienst. Das Gerät darf nur von qualifizierten Technikern geöffnet werden, die passende Werkzeuge einsetzen um Schaden am Gerät zu vermeiden. Jeder Versuch das Gerät eigenständig zu öffnen führt zum Erlöschen der eingeschränkten Garantie.

Garantie

UTILLIAN™ hält sich an strenge Qualitätskontrollstandards und bringt nur hochwertige und streng geprüfte Produkte in den Umlauf. Im Falle von Qualitätsmängeln oder Defekt eines Produktes von UTILLIAN™ gelten folgenden Garantiebedingungen.

Eingeschränkte Garantie

Das Modell UTILLIAN 8™ hat eine eingeschränkte Garantie von zwölf (12) Monaten. Davon eingeschlossen sind Material- und Verarbeitungsfehler. Um das Datum des Kaufs zu belegen, ist die Vorlage eines Kaufnachweises in Form eines gültigen Belegs erforderlich. Wenn das Produkt mechanische Defekte aufweist und innerhalb des Garantiezeitraums reklamiert wird, tauscht Thermodyne Systems (UTILLIAN™) das Produkt nach eigenem Ermessen und im gesetzlich zulässigen Umfang gegen ein neues, überholtes oder funktionell gleichwertiges Produkt aus. Der Garantiezeitraum beginnt mit Datum des Kaufs und beginnt nicht erneut mit Eintreten des Garantiefalls.

Alle Produkte, die unter Garantie reklamiert, gehen in das Eigentum von UTILLIAN™ über. Der Kunde übernimmt die Versandkosten für den Garantiesupport. Wenn Sie Probleme mit Ihrem Produkt haben, senden Sie eine E-Mail an info@utillian.com. Ein Kundendienstmitarbeiter wird sich zeitnah mit Ihnen in Verbindung setzen, um das Problem zu lösen und die beste Lösung zu finden.

Einschränkungen und Ausschlüsse

Diese eingeschränkte Garantie gilt nur für von Thermodyne Systems (UTILLIAN™) hergestellte Geräte, die durch das „UTILLIAN“-Warenzeichen, den Handelsnamen oder das Logo gekennzeichnet sind und bei einem autorisierten Händler gekauft und durch einen

autorisierten Distributor bereitgestellt wurden.

UTILLIAN™ übernimmt keine Haftung für Schäden, die sich aus der Nichtbeachtung der Bedienungsanleitung ergeben.

Die eingeschränkte Garantie greift nicht in folgenden Fällen:

- Durch den normalen Gebrauch hervorgerufene Verschleißerscheinungen an Material, Verschleißteilen und Akkus.
- Abnahme der Akkukapazität im üblichen Rahmen
- Bei Verschleißteilen; Verschleißteile des UTILLIAN 8™ sind der Heitziegel, die Gerätehülle, das Glasmundstück und das Multi-Werkzeug
- Gebraucherscheinungen, welche durch die Nachlässigkeit des Benutzers oder unsachgemäßen Gebrauch entstanden sind.
- Wenn das Gerät mehr als 5-mal hintereinander verwendet wurde, ohne dass es zwischenzeitlich abkühlen konnte
- Der Heitziegel des Gerätes ist nicht eingeschlossen, dieser wird als Verschleißteile angesehen.
- Freilegen, absichtlich Zerlegen oder in irgendeiner Weise Verändern von internen Komponenten und Bauteilen.
- Wenn ein Bauteil oder das gesamte Produkt verändert wurde, um dessen Funktionalität zu modifizieren.
- Schäden die durch die Verwendung von Ladegeräten mit nicht üblichen Spannungs- und Stromnennwerten verursacht werden; UTILLIAN™ empfiehlt die Verwendung eines Ladegeräts mit dem Nennwert 5 V \approx 2,0 A.
- Schäden, die durch die Verwendung des Produkts außerhalb der vorgesehenen An-

wendung, wie von UTILLIAN™ beschrieben, verursacht werden.

- Schäden durch die Nichteinhaltung der in der Bedienungsanleitung beschriebenen Regeln.
- Schäden am Gerät durch Über- oder Eingießen von Flüssigkeiten, einschließlich, aber nicht beschränkt auf Wasser, Reinigungslösungen oder Alkohol
- Ästhetische Schäden, einschließlich, aber nicht beschränkt auf Beulen, Kratzer, Verformungen und beschädigte Teile, die durch den Gebrauch des Produkts entstanden sind.
- Schäden die durch unsachgemäßen Gebrauch, Unfall, Überschwemmung, Feuer, Erdbeben oder andere externe Ursachen verursacht wurden.

Der Lithium-Ionen-Akku unterliegt für einen Zeitraum von drei (3) Monaten, ab Kaufdatum im Einzelhandel, der Garantie. Die Garantie greift bei Defekten, die nicht als übliche Alterung des Akkus angesehen werden kann.

Bitte beachten Sie, dass die auf dem Gerät vorinstallierte Software und/oder spätere Iterationen durch Updates oder Upgrades für Sie lizenziert sind. Sie ist nur zur Verwendung als Teil des Produktes bestimmt.

Die eingeschränkte Garantie ist nicht übertragbar und gilt nur für den ursprünglichen Käufer. Wenn Sie das Produkt über einen Drittanbieter wie eBay, Kijiji, Craigslist oder einen anderen nicht autorisierten Einzelhändler gekauft haben, gilt diese eingeschränkte Garantie nicht. Die UTILLIAN™ Garantien gelten nur für Produkte, die bei einem autorisierten Einzelhändler gekauft wurden und von einem autorisierten UTILLIAN™ Distributor bereitgestellt wurden. Für Anfragen, die sich auf autorisierte Einzelhändler beziehen, wenden Sie sich bitte an uns.

Rückgaberichtlinien

Bitte recherchieren Sie die speziellen Rückgaberichtlinien vor dem Kauf eines jeden Produktes, an welchem Sie interessiert sind. Im Allgemeinen können Rückerstattungen nur für neue, unbenutzte und ungeöffnete Produkte, nach Ermessen und zu den Bedingungen des autorisierten Einzelhändlers in Betracht gezogen werden. Rückerstattungsdetails und -bedingungen sind für jeden autorisierten Einzelhändler unterschiedlich und müssen beim Kundensupport erfragt oder auf der Website des autorisierten Einzelhändlers nachgelesen werden. Es kann keine Rückerstattung erfolgen, wenn die Versiegelung des Gerätes oder die Plastikfolie beschädigt oder entfernt wurde. Produkte, die über einen nicht autorisierten Einzelhändler gekauft wurden, können nicht über UTILLIAN™ erstattet werden.

Fälschungen und Nachahmungen

Unser langfristiges Engagement im Kampf gegen unerlaubte Verkäufe und Fälschungen besteht in dem Bestreben, die Qualität der Dienstleistungen und Produkte von UTILLIAN™ zu gewährleisten. UTILLIAN™ möchte sicherstellen, dass unsere Kunden die neuesten Technologien, die attraktivsten Designs und einen erstklassigen Support erhalten.

UTILLIAN™ rät zur Vorsicht beim Kauf von UTILLIAN™ Produkten von nicht autorisierten Distributoren. Die Qualität, Zuverlässigkeit und Sicherheit dieser Produkte können auf diesem Weg nicht gewährleistet werden. In einigen Fällen setzen sich Verbraucher unbekanntem Gefahren aus, welche durch den Kauf bei autorisierten Distributoren vermieden werden können.

UTILLIAN™ verfügt über ein engagiertes Team, welches nicht autorisierte Lieferanten und Fälscher aktiv verfolgt und identifiziert, um Kunden und Geschäftspartner zu

schützen. Das Ausmaß und die Folgen von Fälschungen, sowie deren Folgen sind vielen Konsumenten nicht klar. Wir bitten Sie, leisten Sie diese Handlungen keinen Vorschub. Indem wir Fälscher aufspüren und rechtliche Schritte gegen diese Unternehmen einleiten, glauben wir einen Teil zur Vermeidung dieser Schäden beizutragen. Helfen auch Sie uns dabei.

Obwohl sich UTILLIAN™ für die Hilfe von Opfern von Fälschungen einsetzt, können wir weder Geld zurückerstatten, das für den Kauf von gefälschten Produkten aufgewendet wurde, noch können wir bei der Beilegung von Streitigkeiten helfen. Das schließt auch Prozesse der Rückerstattung über PayPal und Kreditkarte mit ein.

Wenden Sie sich an den Support von UTILLIAN™, um mehr über autorisierte Distributoren zu erfahren. Jedes außerhalb unseres exklusiven Vertriebsnetzes gekaufte Produkt hat die Möglichkeit gefälscht und dadurch nicht durch unsere Garantie geschützt zu sein.

Recycling & Entsorgung

Der UTILLIAN 8™ enthält einen Lithium-Ionen-Akku und sollte gemäß den örtlichen Vorschriften recycelt und entsorgt werden, um eine mögliche Schädigung der Umwelt und der menschlichen Gesundheit zu verhindern. Das Gerät enthält einen eingebauten wieder aufladbaren Lithium-Ionen-Akku, der vor der Entsorgung entladen werden muss.

Entsorgen von elektronischen Komponenten



Das Symbol auf dem Produkt, Zubehör oder der Verpackung weist darauf hin, dass dieses Gerät nicht im Hausmüll entsorgt werden darf, sondern getrennt gesammelt werden muss! Entsorgen Sie das Gerät über eine Sammelstelle für Recycling von Elektro- und Elektronik-Altgeräten, wenn Sie innerhalb der EU und in anderen europäischen Ländern wohnen, die getrennte Sammelsysteme für Elektro- und Elektronik-Altgeräte betreiben. Durch die ordnungsgemäße Entsorgung des Gerätes tragen Sie dazu bei, mögliche Gefahren für die Umwelt und die öffentliche Gesundheit zu vermeiden, die sonst durch unsachgemäße Behandlung von Altgeräten entstehen könnten. Das Recycling von Materialien trägt zur Schonung der natürlichen Ressourcen bei. Entsorgen Sie deshalb Ihre alten Elektro- und Elektronikgeräte nicht über den Hausmüll.

Entsorgung der Verpackung



Die Verpackung besteht aus umweltverträglichen Materialien, die Sie über Ihre örtlichen Recyclingstellen entsorgen können. Durch die ordnungsgemäße Entsorgung der Verpackung und des Verpackungsabfalls tragen Sie dazu bei, mögliche Gefahren für die Umwelt und die öffentliche Gesundheit zu vermeiden. Das/die Symbol(e) auf der Verpackung kann/können die Zusammensetzung der Verpackung angeben.

Entsorgung des Akkus

Das Produkt enthält einen Akku. Akkus dürfen nicht über den normalen Hausmüll entsorgt werden. Sie können giftige Schwermetalle enthalten und unterliegen den Abfallvorschriften. Entsorgen Sie deshalb gebrauchte Akkus bei einer örtlichen Sammelstelle.

Produktbeschreibung

Produktkonformität - Konformitätserklärung (EU)

Dieses Produkt entspricht allen relevanten europäischen Richtlinien (EU). Das Produkt ist konform mit der/den folgenden relevanten Richtlinie(n):

- Richtlinie 2014/30/EU über die elektromagnetische Verträglichkeit
- RoHS-Richtlinie 2011/65/EU (entsprechend geändertem Annex II nach Richtlinie (EU) 2015/863)

Technische Daten

Gerät

	Metrisch	Angelsächsisch/Imperial
Betriebstemperatur	0 °C - 40 °C	32 °F - 104 °F
Verdampfungstemperatur (4 Temperaturstufen)	205 °C - 425 °C	400 °F - 800 °F
Akkukapazität	3150 mAh	
Abmessungen	18,0 cm x 10,3 cm x 7,0 cm	7,09 in x 4,06 in x 2,76 in
Gewicht	ca. 450 g	ca. 0,99 lb

Technische Änderungen vorbehalten.

Ladekennzahlen für das Gerät

Eingangsspannung	5VDC
Eingangsstrom	2,0A
Leistungsaufnahme	10W

Technische Änderungen vorbehalten.

Hersteller

Bei Fragen zum Produkt, technischen Problemen, Garantiefällen oder bei Fragen zur Entsorgung des Produktes empfehlen wir die Kontaktaufnahme mit dem Hersteller:

Thermodyne Systems

11 Progress Ave. #17,
Toronto, ON, M1P 4S7,
CANADA





Thermodyne Systems GmbH

Esperantostr. 8b
70197 Stuttgart
GERMANY

Feedback

Falls Sie Rückmeldung zu unseren Produkten, einschließlich des Zubehörs, oder der Bedienungsanleitung geben wollen, dann senden Sie gerne eine E-Mail an info@utillian.com. Wir bedanken uns ausdrücklich für das Feedback.

Zeichenerklärung der Symbole auf der Verpackung, dem Gerät und der Bedienungsanleitung

MARKING	STATEMENT
	Conformité Européenne – Dieses Gerät entspricht den Gesundheits-, Sicherheits- und Umweltschutznormen für Produkte, die innerhalb des Europäischen Wirtschaftsraumes verkauft werden dürfen.
	UK Conformity Assessed (UKCA) – Das Produkt entspricht den geltenden Anforderungen für Produkte, die in Großbritannien verkauft werden dürfen.
	Waste of Electrical and Electronic Equipment (WEEE Directive) – Dieses Gerät gilt als elektrischer oder elektronischer Abfall und darf nicht als Hausmüll behandelt werden. Das Gerät sollte über eine kommunale Sammelstelle für WEEE entsorgt werden.
	Das Produkt erfüllt die gesetzlichen Anforderungen für Entsorgung und Recycling.
	Lesen Sie die Bedienungsanleitung vor der Nutzung des Gerätes.

CONTENU DE L'EMBALLAGE

Embout en Verre

- 1x Câble de Chargement USB-C
- 1x Mallette de Transport
- 5x Coton-Tige
- 5x Lingettes Alcoolisées
- 2x Perles de Rubis

Chambre de Chauffage
BurstHit 3D™

Outil
Multifonction

Capuchon de
Carburateur

Canal de Vapeur

Couvercle de
l'Appareil

Base

Port de Chargement USB-C

Bouton d'Alimentation

l'Interface d'État

LED d'Interface (1-4)

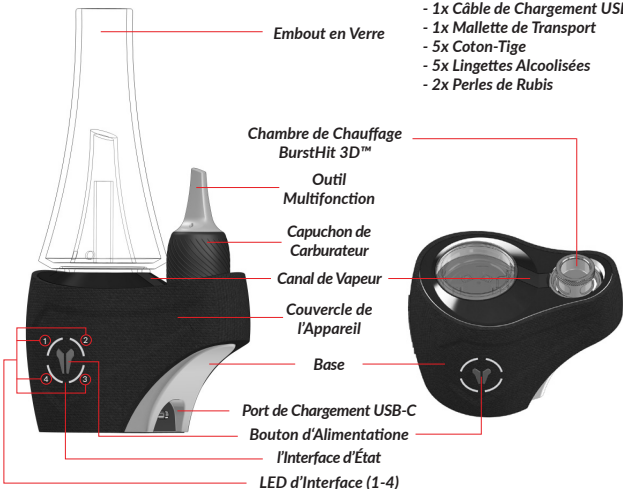

FRANÇAIS - MODE D'EMPLOI

Clause de Non-Responsabilité

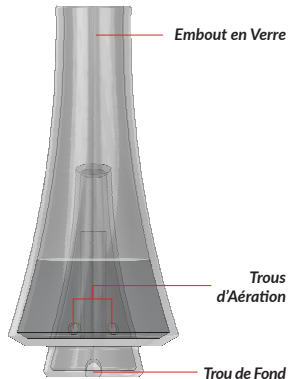

UTILLIAN™ ne fait aucune déclaration ou garantie concernant ce mode d'emploi et, dans la mesure la plus large permise par la loi, limite expressément sa responsabilité en cas de violation de toute garantie qui pourrait être impliquée par le remplacement de ce guide par un autre. En outre, UTILLIAN™ se réserve le droit de modifier ce document à tout moment sans obligation d'en informer qui que ce soit.

UTILLIAN™ n'est pas responsable des dommages matériels ou corporels que l'appareil peut causer en cas d'utilisation inappropriée, incorrecte ou irresponsable ou de non-respect des consignes de sécurité.

L'UTILLIAN 8™ n'est pas un dispositif médical et ne peut pas être utilisé pour diagnostiquer, traiter ou guérir une maladie ou une affection.

De plus, l'UTILLIAN 8™ n'est pas un dispositif de sevrage tabagique.

Si vous avez des problèmes de votre santé, consultez un médecin avant d'utiliser l'UTILLIAN 8™. Cet appareil n'est pas destiné à être utilisé avec des substances illégales, médicinales ou non autorisées. Toute utilisation inappropriée ou illégale de ce produit annulera la garantie restreinte. Les informations fournies dans ce guide présentent des descriptions générales et/ou des caractéristiques techniques des performances des produits qui y figurent. La présente documentation n'est pas prévue pour se substituer à ces produits et ne doit pas être utilisée pour déterminer l'adéquation ou la fiabilité de ces produits pour des usages spécifiques. Il est du devoir de tout utilisateur d'effectuer une analyse de risque, une évaluation et des essais appropriés et complets des produits en fonction de l'application ou de l'utilisation spécifique concernée. Ni Thermodyne Systems (UTILLIAN™), ni aucune de ses filiales ou sociétés affiliées ne peuvent être tenus responsables d'une mauvaise utilisation des informations contenues dans ce document. Si vous avez des suggestions quant aux améliorations ou aux modifications à apporter ou si vous décelez des erreurs, veuillez-nous en informer.

Toutes les règles de sécurité nationales, régionales et locales pertinentes doivent être respectées lors de l'utilisation de ce produit. Pour des raisons de sûreté, seul le fabricant doit effectuer les réparations des composants.

Explication des Symboles



Avant la première utilisation de l'appareil, assurez-vous de lire et de comprendre entièrement le manuel d'utilisation et les instructions suivantes. Le non-respect de ces consignes peut entraîner des blessures graves ou la mort.

Veuillez suivre les instructions avec diligence car elles sont très importantes pour votre sécurité lors de l'utilisation ou de l'entretien de l'appareil.

Assurez-vous que chaque personne ayant utilisé le produit a lu ces avertissements et instructions et les a suivis.

Conservez tous les renseignements et instructions relatifs à la sécurité pour référence ultérieure et communiquez-les aux futurs utilisateurs du produit.

Vous pouvez télécharger la dernière version du manuel sur www.utillian.com.

Explication des Symboles pour les Dangers Potentiels et l'Utilisation Sûre et Appropriée

Avertissement



Pour éviter toute blessure, il est impératif de suivre les instructions mentionnées par ce symbole.

Avis de Sécurité



Pour éviter d'endommager l'appareil et l'équipement, et de subir les conséquences potentielles de ces dommages sur la vie et le corps, il est impératif de suivre les instructions mentionnées par ce symbole.

Sécurité et Mises en Garde



Avant la première utilisation de l'appareil, assurez-vous de lire et de comprendre entièrement le manuel d'utilisation et les instructions suivantes. Le non-respect de ces consignes peut entraîner des blessures graves ou la mort.

Suivez toujours les instructions du manuel lorsque vous utilisez ou procédez à l'entretien de l'appareil.

- N'utilisez que des accessoires et des pièces de rechange d'origine UTILLIAN™.
- Gardez l'UTILLIAN 8™ et ses composants hors de portée des enfants et des animaux domestiques.
- Certaines pièces de l'appareil peuvent S'ÉCHAUFFER lors d'une utilisation normale. Ne pas toucher les éléments chauffants, tels que la chambre de chauffage, pendant le fonctionnement et le refroidissement.
- Ne pas brancher l'UTILLIAN 8™ directement après utilisation ou si l'appareil

est chaud en raison du chauffage.

- Ne pas le déposer sur des surfaces qui empêchent que la température accumulée par l'appareil ne se dissipe (ne pas déposer l'appareil sur des lits, des canapés, des oreillers, des vêtements, etc. pendant le chargement ou s'il est encore chaud après utilisation), ni le couvrir.
- Ne pas le stocker à proximité de sources de chaleur.
- Ne pas exposer l'appareil à des températures extrêmes. Par conséquent, la condensation de l'humidité peut nuire au fonctionnement de l'appareil.
- Ne pas exposer à l'humidité.
- Ne pas exposer à la lumière directe du soleil pendant une période prolongée.
- Ne pas ouvrir ou toucher les pièces internes lorsque l'appareil est allumé, lorsqu'il est chaud ou en cours d'utilisation.
- Débrancher l'appareil de la source d'alimentation pour effectuer la maintenance.
- Ne pas démonter l'appareil et manipuler ses composants internes.
- Ne pas utiliser s'il est endommagé ou cassé.
- Ne pas faire fonctionner sans surveillance.
- Ne pas l'utiliser d'une manière inhabituelle.
- Ne pas utiliser à proximité de produits inflammables, tels que du papier, des rideaux ou des nappes.
- Ne pas utiliser dans une atmosphère explosive ou inflammable.

- Ne pas utiliser si des produits de nettoyage ou des désinfectants inflammables, tels que l'alcool isopropylique, ne se sont pas complètement évaporés.
- Ne pas l'UTILLIAN 8™ si la base est immergée dans un liquide quelconque.
- Ne pas utiliser d'équipement endommagé pour charger l'appareil (y compris des adaptateurs endommagés, tout ce qui a des câbles effilochés, etc.).
- Ne pas plier ou endommager la zone du chargeur.
- Ne pas charger l'appareil quand il est défectueux.
- N'utilisez pas un chargeur avec une tension et un courant non standard. Utilisez un adaptateur de charge dont la valeur nominale n'est pas supérieure à 5 V = 2,0 A, conforme à toutes les réglementations officielles en vigueur.
- Ne forcez pas pour fixer ou détacher l'Embout en Verre.
- Examinez périodiquement les parties en verre pour détecter les fissures ou autres défauts dus à la manipulation et aux chutes.
- N'utilisez pas de verre brisé ou fêlé. Le verre brisé a des bords tranchants qui peuvent causer des coupures, manipulez-le avec précaution.

Conséquences Potentielles sur la Santé

- Surveillez vos symptômes pendant et après l'utilisation et consultez immédiatement un médecin si vous avez des préoccupations.
- N'utilisez pas l'appareil si vous souffrez de maladies respiratoires ou des poumons. L'inhalation de vapeurs peut provoquer la toux.

Fonctionnement de l'Appareil

Recommandation avant la Première Utilisation

- Chargez entièrement la batterie avant la première utilisation.
- Effectuez un cycle d'assainissement (pyrolyse) avant la première utilisation. Faites chauffer l'appareil avec le réglage de puissance ou de température le plus élevé pendant un cycle complet afin de vider les huiles des machines de leur fabrication.

Chargement

Pour charger votre UTILLIAN 8™, branchez le **Câble de Chargement USB-C** inclus dans le **Port de Chargement USB-C** et branchez l'autre extrémité dans un adaptateur mural ou un ordinateur. Les LED de l'**Interface d'État (LED d'Interface)** et les LED sous l'**Embout en Verre** clignotent en blanc en fonction du niveau de charge pour vous informer que l'appareil est en charge. Lorsque les LED sont toutes allumées en blanc fixe, l'appareil est complètement chargé. Retirez le **Câble de Chargement USB-C** et reprenez l'utilisation.

Niveau de Charge

Après avoir branché le **Câble de Chargement USB-C**, les LED clignoteront en blanc afin de montrer que l'appareil est en charge. Le niveau de charge est indiqué par le nombre de LED de l'**Interface d'État (LED d'Interface)**. Plus la batterie est chargée, plus les **4 LED d'Interface** sont allumées.



- N'utilisez pas un chargeur avec une tension et un courant non standard. Utilisez un adaptateur de charge dont la valeur nominale n'est pas supérieure à $5\text{ V} = 2,0\text{ A}$, conforme à toutes les réglementations officielles en vigueur.
- Ne pas utiliser d'équipement endommagé pour charger l'appareil (y compris des adaptateurs endommagés, tout ce qui a des câbles effilochés, etc.).
- Ne pas plier ou endommager la zone du chargeur.
- Ne pas charger l'appareil quand il est défectueux.
- Ne pas brancher l'UTILLIAN 8™ directement après utilisation ou si l'appareil est chaud en raison du chauffage.
- Ne pas le déposer sur des surfaces qui empêchent que la température accumulée par l'appareil ne se dissipe (ne pas déposer l'appareil sur des lits, des canapés, des oreillers, des vêtements, etc. pendant le chargement ou s'il est encore chaud après utilisation), ni le couvrir.

Niveau de Batterie

Appuyez 2 fois rapidement sur le **Bouton d’Alimentation** pour afficher le niveau de la batterie. Plus la batterie est chargée, plus les 4 **LED d’Interface** sont allumées.

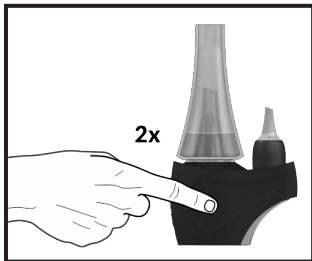

L'Interface d'état	Couleur et Motif		Le Pourcentage
	Niveau de Charge	Niveau de Batterie	
1 Voyant d'Interface LED	Blanc Pulsé	Blanc Solide	0 - 25%
2 Voyants d'Interface LED	Blanc Pulsé	Blanc Solide	26 - 50%
3 Voyants d'Interface LED	Blanc Pulsé	Blanc Solide	51 - 75%
4 Voyants d'Interface LED	Blanc Pulsé	Blanc Solide	76 - 99%
	Blanc Solide		100%

Opération

Remplissage de l'Embout en Verre

Remplissez l'**Embout en Verre** au moins jusqu'à un niveau au-dessus des 2 **Trous d'Aération**. Le niveau de remplissage maximal est d'environ la moitié de la hauteur du cône central. Si des éclats d'eau atterrissent dans votre bouche pendant l'inhalation, vous pouvez soit réduire la hauteur de remplissage dans l'**Embout en Verre**, soit aspirer moins intensément.



- Ne pas remplir l'**Embout en Verre** lorsqu'il est fixé à la **Base**.
- Ne pas laisser d'eau dans la **Base**.
- Ne pas conserver l'appareil avec l'**Embout en Verre** rempli.

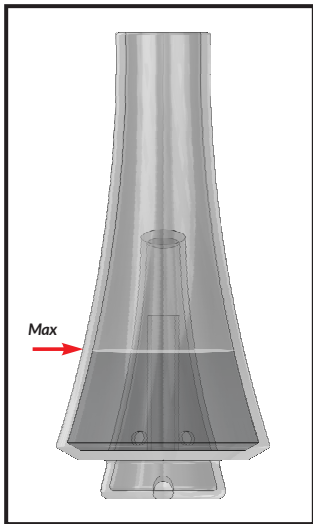

Fixation de l'Embout en Verre

Lors de la fixation de l'**Embout en Verre**, vous devez faire attention à l'alignement la **Base**. Ce n'est que si le **Trou Inférieur** de l'**Embout en Verre** est correctement aligné vers le **Chemin de Vapeur** que la vapeur peut traverser votre UTILLIAN 8™ et être inhalée. Le flux d'air n'est ni bloqué ni étouffé si le **Trou Inférieur** de l'**Embout en Verre** est adjacent au **Canal de Vapeur**. Vous pouvez facilement y parvenir si vous orientez le **Trou Inférieur** de l'**Embout en Verre** vers le **Chemin de Vapeur**, idéalement le long de l'axe qui passe par le **Chemin de Vapeur**, à travers l'**Outil Multifonction**.



- Ne forcez pas pour fixer ou

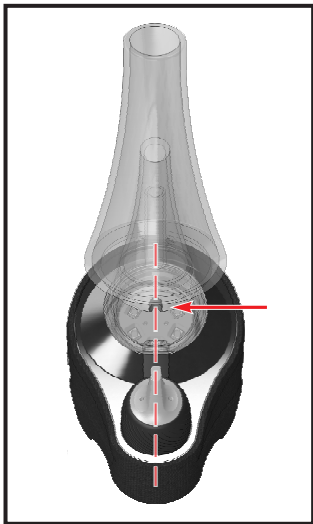

détacher l'**Embout en Verre**.

- Examinez périodiquement les parties en verre pour détecter les fissures ou autres défauts dus à la manipulation et aux chutes.



N'utilisez pas de verre brisé ou fêlé. Le verre brisé a des bords tranchants qui peuvent causer des coupures, manipulez-le avec précaution.

Cycle de Chaleur

Appuyez sur le **Bouton d'Alimentation** et maintenez-le enfoncé pendant 2 secondes pour activer le cycle de chauffage, qui est indiqué par des repères visuels et haptiques. Les LED de l'**Interface d'État (LED d'Interface)** s'allumeront une par une jusqu'à ce que le cycle de chauffage soit engagé. De plus, l'appareil vibre après 2 secondes.

Le chauffage peut toujours être interrompu en appuyant sur le **Bouton d'Alimentation** et en le maintenant enfoncé pendant 2 secondes. L'appareil vibrera alors et les LED s'éteindront.

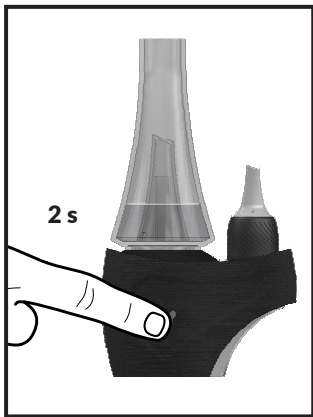

La montée en température est indiquée par des LED rouges clignotantes. L'appareil chauffe selon le dernier niveau de température choisi. Les 4 niveaux de température peuvent être reconnus par le nombre différent de LED de l'**Interface d'État (LED d'Interface)**:

	L'Interface d'État	Température [°C]	Température [°F]
Niveau de Température 1	1 Voyant d'Interface LED	205 - 260°C	400 - 500°F
Niveau de Température 2	2 Voyants d'Interface LED	260 - 315°C	500 - 600°F
Niveau de Température 3	3 Voyants d'Interface LED	315 - 370°C	600 - 700°F
Niveau de Température 4	4 Voyants d'Interface LED	370 - 425°C	700 - 800°F

La fin du préchauffage est indiquée par des LED vertes fixes.

Votre UTILLIAN 8™ est maintenant prêt et vous pouvez commencer à profiter de votre matériel. Nous vous recommandons d'inhaler doucement pour obtenir les meilleurs résultats.



- N'inhaliez pas férocement, cela peut entraîner un déversement et endommager la **Chambre de Chauffage BurstHit 3D™**.

- Certaines pièces de l'appareil peuvent S'ÉCHAUFFER lors d'une utilisation normale. Ne pas toucher les éléments chauffants, comme la **Chambre de Chauffage BurstHit 3D™**, pendant le fonctionnement et le refroidissement.
- N'utilisez pas l'appareil si vous souffrez de maladies respiratoires ou des poumons. L'inhalation de vapeurs peut provoquer une toux.

Après cette période de prêt à l'emploi, l'appareil entre en phase de refroidissement. Pendant le refroidissement, les LED clignotent en vert. Vous pouvez toujours inhaler la vapeur restante de votre matériau dans cette phase du cycle thermique. Il n'est pas nécessaire de le faire complètement avant le refroidissement.



Il est recommandé de laisser la **Chambre de Chauffage BurstHit 3D™** refroidir brièvement entre deux cycles de chauffage consécutifs pour éviter qu'elle ne devienne trop chaude et ne brûle votre matériau.

Schéma du Cycle Thermique de l'UTILLIAN 8™

Les signaux lumineux des LEDs diffèrent selon la phase du cycle thermique (Chauffage, Prêt à Fonctionner et Refroidissement), comme le montre le diagramme.



Schéma du cycle thermique de votre UTILLIAN 8™ au fil du temps.

Modification du Niveau de Température

Basculez entre les 4 niveaux de température prédéfinis en appuyant 1 fois sur le **Bouton d’Alimentation**, tout en étant allumé, en commençant par le niveau de température le plus récent. Chaque pression augmente le niveau de température de 1. Le nombre de LED allumées **de l’Interface d’État (LED d’Interface)** affiche le niveau de température. La couleur des LED dépend de l’état,

- rouge clignotant dans l’état de chauffage
- vert fixe en état prêt à l’emploi
- vert clignotant dans l’état de refroidissement

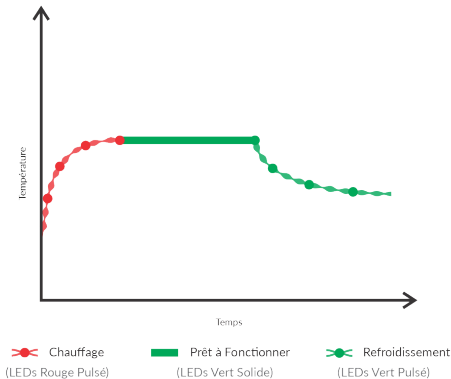
Niveau de température 1 :

Accent mis sur les facettes gustatives de votre matériel, la production de vapeur est légère.

Niveau de température 2 :

Combine une saveur riche avec une production de vapeur satisfaisante. La saveur nuancée est favorisée par rapport à la production de vapeur intense avec ce niveau de température équilibré.

Niveau de température 3 :

Combine une saveur riche avec une production de vapeur satisfaisante. La production de vapeur intense est favorisée par rapport à la saveur nuancée avec ce niveau de température équilibré.

Niveau de température 4 :

Accent mis sur les nuages massifs avec seulement une faible saveur.

Remplissage de Votre Matériel

Vous pouvez charger votre matériel directement sur la surface inférieure de la **Chambre de Chauffage BurstHit 3D™**. Pour une facilité d'utilisation inégalée, nous vous recommandons de placer simplement **l'Outil Multifonction**, qui contient votre matériel, sur la **Base du Capuchon de Carburateur**, recouvrant de la **Chambre de Chauffage BurstHit 3D™**; il n'est pas nécessaire d'appliquer le matériel sur la surface de **Chambre de Chauffage BurstHit 3D™**. Le matériel plus collant qui ne coule pas fondra de **l'Outil Multifonction** sur la surface de la **Chambre de Chauffage BurstHit 3D™** lorsque de la chaleur est générée.

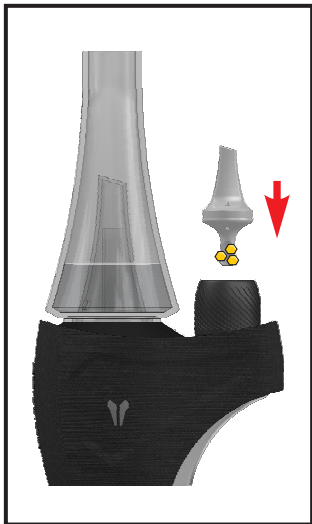

L'**Outil Multifonction** combine les fonctionnalités de 2 composants d'autres appareils, il sert d'outil de remplissage et de bouchon de glucides. Une fois mis en place et ayant atteint la température de consommation vous pourrez commencer à profiter de votre matériel. L'unique **Outil Multifonction** sert maintenant de bouchon de glucides. L'UTILLIAN 8™ dispose de 2 trous avec lesquels vous pouvez contrôler le flux d'air et donc la densité de la vapeur. En tenant l'appareil dans une main, vous pouvez régler le débit à travers l'appareil avec votre index et votre pouce en bloquant les trous ou en les laissant ouverts. L'alternance entre les trous provoquera des turbulences, qui mélangeront mieux la vapeur avec l'air, augmentant ainsi l'expérience de l'utilisateur.

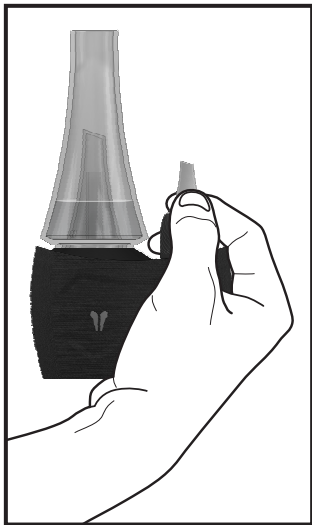

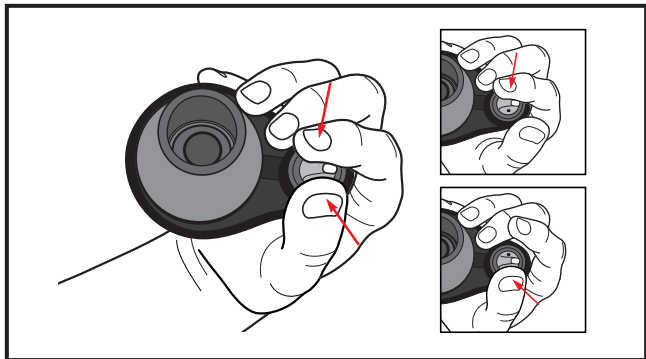

Ne remplissez pas trop la **Chambre de Chauffage BurstHit 3D™**

Selon vos préférences, vous pouvez charger à froid ou à chaud votre UTILLIAN 8™. Les utilisateurs expérimentés ont tendance à préférer le chargement à chaud.

Présentation des Commandes avec le Bouton d’Alimentation

Commande	L’Effet	Le Commentaire
Maintenez et poussez pour 2 s	Allumer/éteindre l’appareil	La mise en marche déclenchera automatiquement le préchauffage
Appuyer sur 2x rapidement	Afficher le niveau de la batterie	
Appuyer sur 1x lorsqu’il est allumé	Basculer entre les niveaux de température	

Maintenance

Nettoyage - La Chambre de Chauffage

Pour nettoyer la **Chambre de Chauffage** retirez l’**Outil Multifonction**, retirez le **Couvercle du Capuchon de Carburateur** et dévissez la **Chambre de Chauffage BurstHit 3D™** de la **Base**. Vous pouvez utiliser un coton-tige imbibé d’alcool isopropylique à 90 % (tel que les sticks ZEUS PURIFY™ Grime Sticks) pour éliminer la saleté.



- Ne pas toucher les éléments chauffants, comme la **Chambre de Chauffage BurstHit 3D™** pendant le fonctionnement et le refroidissement.
- Ne pas utiliser si des produits de nettoyage ou des désinfectants inflammables, tels que l'alcool isopropylique, ne se sont pas complètement évaporés.



N'utilisez pas d'eau ou de produits de nettoyage la **Base** d'eau pour la **Chambre de Chauffage BurstHit 3D™** car il s'agit d'une pièce électronique qui sera détruite.

Durée de vie estimée de la **Chambre de Chauffage BurstHit 3D™**:

Usage intensif	1 mois
Usage ordinaire	2 mois
Usage légère	3 mois ou plus

Nettoyage - L'Embout en Verre

Pour nettoyer l'**Embout en Verre**, retirez-le de la **Base**. Vous pouvez immerger l'**Embout en Verre** dans de l'alcool isopropylique et le laisser immergé afin que la saleté puisse se dissoudre. Après un certain temps, vous pouvez le retirer de l'alcool isopropylique et le rincer à l'eau. Laissez l'**Embout en Verre** sécher complètement avant de le rattacher à la **Base**.



Ne laissez à aucun moment de l'eau ou des produits de nettoyage la **Base** d'eau pénétrer dans la **Base**.

Nettoyage - La Base

Avant de nettoyer la **Base**, retirez l'**Outil Multifonction**, la **Base**, **Capuchon de Carburateur**, **Chambre de Chauffage BurstHit 3D™** et l'**Embout en Verre**.

Vous pouvez retirer le **Chemin de Vapeur** entre la **Chambre de Chauffage BurstHit 3D™** et l'**Embout en Verre** en appuyant sur l'extrémité du **Chemin de Vapeur**, qui est adjacente à **Chambre de Chauffage BurstHit 3D™**. Grâce à cette poussée, l'extrémité du **Chemin de Vapeur** près de l'**Embout en Verre** se soulève et peut maintenant être facilement retirée.



- Ne laissez à aucun moment de l'eau ou des produits de nettoyage la **Base** d'eau pénétrer dans la **Base**.
- Si des pièces en silicone, comme le **Canal de Vapeur**, sont trempées dans de l'alcool, elles peuvent gonfler et se déformer.

À l'aide d'un coton-tige imbibé d'alcool isopropylique, la **Base**, y compris le point de contact doré, peut être soigneusement nettoyée. Il ne faut pas oublier de nettoyer du **Chemin de Vapeur** ainsi que le trou de la **Base**.



- Ne pas toucher les éléments chauffants, comme la **Chambre de Chauffage BurstHit 3D™**, pendant le fonctionnement et le refroidissement.
- Ne pas utiliser si des produits de nettoyage ou des désinfectants inflammables, tels que l'alcool isopropylique, ne se sont pas complètement évaporés.

Une fois propre, sec et après évaporation des agents de nettoyage volatils, l'appareil peut être remonté de ses composants et est prêt à être réutilisé.

Échange du la Couvercle de l'Appareil

L'apparence de votre UTILLIAN 8™ peut être facilement personnalisée. Il suffit d'échanger la **Couvercle de l'Appareil** contre un autre de votre choix pour donner à votre UTILLIAN 8™ un look individuel. Tenez la **Couvercle de l'Appareil** dans une main et poussez la **Base** vers l'extérieur avec l'autre main. Placez simplement la **Base** dans le nouveau **Couvercle de l'Appareil**, grâce aux aimants, elle s'enclenchera facilement.

Des **Couvercles de l'Appareil** de différents modèles sont disponibles sur www.utillian.com.

Dépannage



Erreur	Cause Potentielle	La Solution
L'UTILLIAN 8™ s'éteint.	Batterie faible	Chargez l'appareil comme décrit dans le manuel.
L'UTILLIAN 8™ ne s'allume pas.	L'appareil n'est pas chargé.	<ul style="list-style-type: none">• Vérifiez que la batterie a été chargée.• Vérifiez si le Câble de Chargement USB-C a été correctement inséré à la fois dans le Port de Chargement USB-C de l'appareil et dans l'adaptateur mural pendant la charge.• Vérifiez si l'adaptateur mural a été inséré correctement pendant la charge.
La LED 1 de l'Interface clignote 3 fois en jaune	Protection contre les courts-circuits active	Contactez l'assistance clientèle.

<p>La LED 2 de l'Interface clignote 3 fois en jaune</p>	<ul style="list-style-type: none"> • Défaillance de l'élément chauffant • La Chambre de Chauffage BurstHit 3D™ n'est pas correctement inséré • Chambre de Chauffage BurstHit 3D™ contact est défectueux 	<ul style="list-style-type: none"> • Vissez complètement la Chambre de Chauffage BurstHit 3D™ dans la Base. • Nettoyez le contact entre la Base et la Chambre de Chauffage BurstHit 3D™. La crasse peut entraver la connexion électrique. • La Chambre de Chauffage BurstHit 3D™ a atteint la fin de sa durée de vie.
<p>La LED 3 de l'Interface clignote 3 fois en jaune</p>	<p>Protection basse tension active</p>	<p>Défaillance potentielle de la batterie. Contactez l'assistance clientèle.</p>
<p>La LED 4 de l'Interface clignote 3 fois en jaune</p>	<ul style="list-style-type: none"> • Protection contre la surchauffe active • Défaillance de l'élément chauffant 	<p>Laissez l'appareil refroidir. Si l'erreur persiste, veuillez contacter le service client.</p>

Les commandes sont gelées ou l'appareil reste inopérant.	L'appareil est gelé.	Contactez l'assistance clientèle.
L'appareil reste inopérant après des tentatives de chargement.	L'appareil est défectueux.	Veuillez contacter le service client immédiatement.



Si les erreurs (colonne *Erreur*) décrites ici ne peuvent être résolues par les mesures recommandées (colonne *Solution*), ou si une erreur non décrite survient, veuillez débrancher immédiatement l'appareil et contacter le service clientèle.

Ne pas démonter l'appareil et manipuler ses composants internes, même en cas de dysfonctionnement de l'appareil. Nous vous recommandons de contacter le service après-vente. L'appareil ne doit être ouvert que par un personnel de service qualifié utilisant des outils adéquats afin d'éviter d'endommager l'appareil. Toute tentative visant à démonter ou à ouvrir l'appareil annulera la garantie limitée.

Garantie

UTILLIAN™ adhère à des normes de contrôle de qualité strictes et ne propose que des produits haut qualité qui sont rigoureusement testés. En cas de détérioration de la qualité ou de défauts des produits UTILLIAN™, les conditions de garantie suivantes s'appliquent.

Garantie Restreinte

L'UTILLIAN 8™ a une garantie restreinte de douze (12) mois sur le matériel et est couvert par une garantie contre tout défaut de matériel et de fabrication. Pour vérifier la date d'achat au détail par le client initial, une preuve d'achat est requise de la part d'un détaillant agréé. À sa discrétion et dans les limites autorisées par la loi, Thermodyne Systems (UTILLIAN™) échangera le produit avec un autre qui sera neuf, remis à neuf ou doté de fonctionnalités similaires, si le produit présente des défauts mécaniques et qu'une réclamation est déposée pendant la période de garantie. La période de garantie commence à la date d'achat au détail et ne reprend pas après une réclamation au titre de la garantie.

Tous les produits soumis à la garantie deviennent la propriété de UTILLIAN™. Le client prend en charge les frais d'expédition en vue d'obtenir un soutien pour la garantie. En cas de problème avec votre produit, envoyez un courriel à info@utillian.com et un conseiller du service à la clientèle vous contactera dès que possible pour résoudre le problème et trouver la meilleure solution.

Exclusions et Restrictions

La garantie restreinte s'applique uniquement aux appareils fabriqués par Thermodyne Systems (UTILLIAN™) qui peuvent être identifiés par la marque de commerce, le nom commercial ou le logo "UTILLIAN" qui y est apposé, et qui ont été achetés chez un détaillant agréé qui est lui-même approvisionné par un distributeur agréé.

UTILLIAN™ n'assume aucune responsabilité pour les dommages résultant du non-respect du mode d'emploi.

La garantie restreinte ne s'applique pas aux situations suivantes :

- La dégradation normale des performances des matériaux.
- La dégradation naturelle des batteries.
- Les pièces vulnérables à l'usure. Les pièces d'usure de l'UTILLIAN 8™ sont la chambre de chauffage, la couvercle de l'appareil, l'embout en verre et l'outil multifonction.
- La chambre de chauffage de l'UTILLIAN 8™, c'est une pièce d'usure
- Tout dommage dû à la négligence de l'utilisateur ou toute utilisation inappropriée.
- L'appareil ne doit pas être utilisé plus de 5 fois de suite, sans être refroidi.
- Tout cas impliquant un démontage, une altération ou un accès intentionnel aux composants internes du produit.
- Une pièce ou un produit qui a été modifié dans le but d'en changer la capacité ou la fonctionnalité.
- Des dommages causés par l'utilisation de tout chargeur ayant une tension et un courant hors normes ; UTILLIAN™ recommande d'utiliser un chargeur non supérieur de 5 V = 2,0 A.
- Des dommages causés par l'utilisation du produit en dehors de la fonction prévue telle que décrite par UTILLIAN™.
- Des dommages résultant du non-respect du manuel d'instructions.
- Des dommages résultant de liquides, y compris, mais sans s'y limiter, l'eau, les liquides de nettoyage ou l'alcool, versés sur ou dans l'appareil.
- Des dommages résultant du non-respect de l'utilisation du produit telle que décrite dans le mode d'emploi.

- Des dommages esthétiques, y compris, mais sans s'y limiter, les bosses, les éraflures, les déformations et les pièces cassées par l'utilisation du produit.
- Des dommages causés par un abus, une utilisation incorrecte, un accident, une inondation, un incendie, un tremblement de terre ou d'autres causes externes

La batterie au lithium-ion est couverte par une garantie de trois (3) mois à compter de la date d'achat et est protégée contre tout défaut anormal, qui n'est pas considéré comme une dégradation naturelle de la batterie.

Sachez que le logiciel préinstallé sur l'appareil et/ou les versions ultérieures obtenues par des mises à jour ou des mises à niveau vous sont concédés sous licence, ne sont pas vendus et ne peuvent être utilisés que dans le cadre du produit.

La garantie restreinte est non négociable et ne s'applique qu'à l'acheteur initial. Si vous avez acheté le produit par l'intermédiaire d'un revendeur tiers tel que eBay, Kijiji, Craigslist ou tout autre détaillant non autorisé, la garantie restreinte est inapplicable. Les garanties de UTILLIAN™ ne s'appliquent qu'aux produits achetés chez un détaillant agréé et approvisionné par un distributeur agréé de UTILLIAN™. Pour toute question relative aux détaillants agréés, veuillez nous contacter.

Politique de Retour

Avant d'acheter le produit qui vous intéresse, veuillez faire des recherches. Aucun remboursement n'est accordé pour les produits neufs, non utilisés et non ouverts, sauf à la discrétion et selon les conditions du détaillant autorisé. Les détails et les conditions de remboursement diffèrent selon le détaillant habilité et doivent être obtenus auprès de son service à la clientèle ou sur son site Web. Si le sceau de garantie est brisé ou si le film plastique est endommagé ou retiré, aucun remboursement ne peut être fait. Les produits achetés chez un détaillant non agréé ne sont pas remboursables sur le site UTILLIAN™.

Contrefaçon

Notre engagement à long terme dans la lutte contre les ventes non agréées et les contrefaçons est de garantir la qualité des services de UTILLIAN™. UTILLIAN™ s'efforce de garantir à ses clients les technologies les plus récentes, une formule attrayante et une assistance de premier ordre.

UTILLIAN™ recommande aux consommateurs d'être prudents lorsqu'ils achètent des produits UTILLIAN™ auprès de fournisseurs non agréés, car la qualité, la fiabilité et la sécurité de ces produits sont inconnues et, dans certains cas, peuvent exposer le consommateur à des dangers non associés aux produits UTILLIAN™ authentiques.

UTILLIAN™ dispose d'une équipe dévouée qui surveille et inspecte activement les fournisseurs non autorisés et les auteurs de contrefaçons afin de protéger les clients et les partenaires commerciaux. En effet, de nombreuses personnes ne comprennent pas la portée mondiale de la contrefaçon ou le cercle vicieux auquel elles contribuent en achetant des produits contrefaits. En démasquant les auteurs de contrefaçons et en simplifiant les actions en justice contre ces personnes, nous croyons que nous apportons notre contribution.

Bien que UTILLIAN™ s'engage à aider les victimes de contrefaçons, nous ne pouvons pas rembourser les sommes ayant servi à l'achat de produits contrefaits, car ceux-ci n'ont pas été achetés sur UTILLIAN™. Nous ne pouvons pas non plus apporter notre aide pour résoudre les litiges, notamment par le biais de PayPal ou de remboursements de cartes de crédit.

Contactez le service d'assistance UTILLIAN™ pour en savoir plus sur les fournisseurs agréés, car il y a de fortes chances que tout produit acheté en dehors de notre réseau de vente exclusif soit contrefait et ne soit pas couvert par notre garantie.

Recyclage et Élimination

L'UTILLIAN 8™ est équipé d'une batterie au lithium-ion qui doit être recyclée et éliminée conformément aux exigences locales afin de prévenir tout dommage potentiel à l'environnement et à la santé humaine. L'UTILLIAN 8™ est équipé d'une batterie lithium-ion rechargeable intégrée qui doit être déchargée avant d'être éliminée.

Élimination des Composants Électroniques



Le symbole sur le produit, les accessoires ou l'emballage indique que cet appareil ne doit pas être traité comme des déchets municipaux non triés, mais doit être collecté séparément ! Si vous résidez dans un pays de l'Union européenne ou tout autre pays qui dispose d'un système de collecte spécifique pour les déchets d'équipements électriques et électroniques, vous devez envoyer cet appareil à un centre de collecte pour le recyclage des déchets d'équipements électriques et électroniques. Une élimination adéquate de l'appareil permet d'éviter les risques éventuels pour l'environnement et la santé publique qui pourraient résulter d'un traitement inapproprié des déchets d'équipements. Le recyclage des matériaux contribue à la conservation des ressources naturelles. Par conséquent, ne vous débarrassez pas de vos anciens équipements électriques et électroniques avec les déchets municipaux non triés.

Élimination des Déchets d'Emballage



L'emballage est fabriqué à partir de matériaux respectueux de l'environnement, qui peuvent être éliminés dans les centres de recyclage locaux. En éliminant l'emballage et les déchets de manière appropriée, vous contribuez à éviter les risques éventuels sur l'environnement et la santé publique. Le(s) symbole(s) figurant sur l'emballage peut(vent) indiquer la composition de l'emballage.

Élimination de la Batterie

Le produit contient une batterie. Les batteries ne doivent pas être jetées avec les ordures ménagères habituelles. Ils peuvent contenir des métaux lourds toxiques et sont soumis à la réglementation sur les déchets. Pour cette raison, jetez la batterie rechargeable usagées dans un point de collecte local.

Description du Produit

Conformité des Produits - Déclaration de Conformité (UE)

Ce produit est conforme à toutes les directives européennes pertinentes (UE). Le produit est conforme à la (aux) directive(s) pertinente(s) suivante(s) :

- Directive compatibilité électromagnétique 2014/30/UE
- Directive RoHS 2011/65/UE (considérant l'annexe II modifiée de la directive (UE) 2015/863)

Spécifications Techniques

L'Appareil

	Métrique	Angelsächsisch/Imperial
Température de Fonctionnement	0 °C – 40 °C	32 °F – 104 °F
Températures d'évaporation (4 Niveaux de Température)	205 °C – 425 °C	400 °F – 800 °F
Capacité de la Batterie	3150 mAh	
Taille	18,0 cm x 10,3 cm x 7,0 cm	7,09 in x 4,06 in x 2,76 in
Poids	Environ 450 g	Environ 0,99 lb

Sous réserve de modifications techniques.

Entrée de Charge pour l'Appareil

Tension d'Entrée	5VDC
Ampérage d'Entrée	2,0A
Consommation d'Énergie	10W

Sous réserve de modifications techniques.

Fabricant

Pour toute question concernant l'appareil, les problèmes techniques, les demandes de garantie ou l'élimination de l'appareil, il est conseillé de contacter l'une des adresses suivantes :

Thermodyne Systems

11 Progress Ave. #17,
Toronto, ON, M1P 4S7,
CANADA





Thermodyne Systems GmbH

Esperantostr. 8b
70197 Stuttgart
GERMANY

Commentaires

Si vous avez des commentaires à formuler sur nos produits, y compris sur tout article livré avec eux, ou sur le manuel d'utilisation, vous pouvez envoyer un courriel à info@utillian.com. Vos commentaires sont les bienvenus !

Explication des Symboles sur l'Emballage, l'Appareil et dans le Manuel

MARQUAGE	DÉCLARATION
	Conformité Européenne – Cet appareil est conforme aux normes de santé, de sécurité et de protection de l'environnement applicables aux produits pouvant être vendus dans l'Espace économique européen.
	UK Conformity Assessed (UKCA) – Le produit est conforme aux exigences applicables aux produits vendus en Grande-Bretagne.
	Déchets d'Équipements Électriques et Électroniques (Directive DEEE) – Cet appareil est considéré comme un déchet électrique ou électronique et ne doit pas être traité comme un déchet ménager. L'appareil doit être éliminé par l'intermédiaire d'un point de collecte municipal des DEEE.
	Le produit est conforme à la réglementation en matière d'élimination et de recyclage.
	Veuillez lire et comprendre le manuel d'instructions.

CONTENIDO DENTRO DE LA CAJA



ESPAÑOL - MANUAL DE INSTRUCCIONES

Aviso Legal

UTILLIAN™ no ofrece ninguna representación ni garantía con respecto a este manual y, en la medida máxima permitida por la ley, limita expresamente su responsabilidad por el incumplimiento de cualquier garantía que pueda estar implícita a la sustitución de este manual por otro. Además, UTILLIAN™ se reserva el derecho de revisar esta publicación en cualquier momento sin incurrir en la obligación de notificar la revisión a ninguna persona.

UTILLIAN™ no se responsabiliza de los daños materiales o personales que pueda causar el aparato si se utiliza de forma inadecuada, incorrecta o irresponsable o incumpliendo las instrucciones de seguridad.

El UTILLIAN 8™ no es un dispositivo médico y no puede diagnosticar, tratar o curar ninguna enfermedad o condición médica.

El UTILLIAN 8™ no es un dispositivo para de-

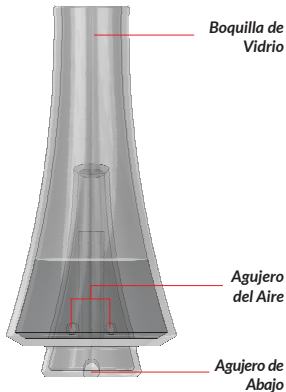

jar de fumar.

Si tiene problemas de salud, consulte a un médico antes de utilizar el UTILLIAN 8™.

El UTILLIAN 8™ no está destinado a ser utilizado con ninguna sustancia ilegal, medicinal o no regulada. Cualquier uso indebido o ilegal de este producto anulará la garantía limitada.

La información proporcionada en esta documentación contiene descripciones generales y/o características técnicas del funcionamiento de los productos aquí contenidos. Esta documentación no pretende sustituir y no debe utilizarse para determinar la idoneidad o fiabilidad de estos productos para aplicaciones específicas del usuario. Es el deber de cualquier usuario de este tipo realizar el análisis de riesgo apropiado y completo, la evaluación y las pruebas de los productos con respecto a la aplicación específica pertinente o el uso de los mismos. Ni Thermodyne Systems (UTILLIAN™) ni ninguna de sus filiales o subsidiarias serán responsables del mal uso de la información aquí contenida. Si tiene alguna sugerencia de mejora o modificación o ha encontrado errores en esta publicación, notifíquelo.

Al utilizar este producto deben respetarse todas las normas de seguridad estatales, regionales y locales pertinentes. Por razones de seguridad, sólo el fabricante debe realizar las reparaciones de los componentes.

Explicación de los Símbolos



Lea y comprenda el manual de instrucciones y las siguientes instrucciones en su totalidad antes de utilizar el aparato por primera vez. No hacerlo puede provocar lesiones graves o la muerte.

Siga las instrucciones con diligencia, ya que son de gran importancia para su seguridad al utilizar o mantener el aparato.

Asegúrese de que cada persona que utilice el producto haya leído estas advertencias e instrucciones y las siga.

Conserve toda la información de seguridad y las instrucciones para futuras consultas y transmítalas a los siguientes usuarios del producto.

El último manual está disponible para su descarga en www.utillian.com.

Explicación de los Símbolos para un Uso Seguro y Adecuado

Advertencia



Para evitar lesiones, es obligatorio seguir las instrucciones marcadas con este símbolo.

Aviso de Seguridad



Para evitar daños en el aparato y en el equipo, y las posibles consecuencias de los daños para la vida y la integridad física, es obligatorio seguir las instrucciones marcadas con este símbolo.

Advertencias e Instrucciones de Seguridad



Lea y comprenda este manual y sus instrucciones de seguridad antes de utilizar el aparato por primera vez. No hacerlo puede provocar lesiones graves o la muerte.

Siga siempre las instrucciones del manual cuando utilice o repare el aparato.

- Utilice únicamente accesorios y piezas de repuesto originales de UTILLIAN™.
- Mantenga el UTILLIAN 8™ y sus componentes fuera del alcance de los niños y las mascotas.
- Algunas partes de la unidad se CALIENTAN durante el uso normal. No toque los elementos de calentamiento, como la CÁMARA DE CALEFACCIÓN BurstHit 3D™, durante el funcionamiento y el enfriamiento.
- No enchufe el UTILLIAN 8™ directamente después de usarlo o si el aparato

está caliente por el calentamiento.

- No lo coloque sobre superficies que impidan la disipación de la temperatura de la unidad (no coloque la unidad sobre camas, sofás, almohadas, ropa, etc. mientras se carga o si todavía está caliente por el uso), ni cubra el dispositivo.
- No almacenar cerca de fuentes de calor.
- No lo exponga a temperaturas extremas. La condensación de humedad puede perjudicar el funcionamiento de la unidad.
- No exponer a la humedad.
- No exponer a la luz solar directa durante un tiempo prolongado.
- No abra ni toque las partes internas cuando esté encendido, cuando esté caliente o en uso.
- Desconecte de la fuente de alimentación para el mantenimiento.
- No desmonte ni manipule los componentes internos.
- No utilizar si está dañado o roto.
- No lo haga funcionar sin vigilancia.
- No operar de manera inusual.
- No utilizar cerca de productos inflamables, como papel, cortinas o manteles.
- No utilizar en una atmósfera explosiva o inflamable.
- No utilice el aparato si los agentes de limpieza o desinfectantes inflamables, como el alcohol isopropílico, no se han evaporado por completo.

- No utilice el UTILLIAN 8™ si la base se sumerge en algún líquido.
- No utilice ningún equipo dañado para cargar el dispositivo (incluyendo adaptadores dañados, cualquier cosa con cables deshilachados, etc.).
- No doble ni dañe la zona del cargador.
- No cargue un dispositivo defectuoso.
- No utilice un cargador con valores de tensión y corrientes no estándar. Utilice un adaptador de carga con la clasificación 5 V \approx 2,0 A, que cumpla con todas las regulaciones oficiales actualmente vigentes.
- No coloque ni separe la Boquilla de Vidrio a la fuerza.
- Examine periódicamente las piezas de vidrio en busca de grietas u otros defectos producidos por la manipulación y las caídas.
- No utilice vidrio roto o agrietado. Los vidrios rotos tienen bordes afilados que pueden causar cortes, manipúelos con cuidado.

Posibles Consecuencias para la Salud

- Controle el efecto de sus síntomas durante y después del uso y busque inmediatamente ayuda médica si tiene dudas.
- No utilizar si padece de enfermedades de las vías respiratorias o de los pulmones. La inhalación de vapores puede provocar tos.

Utilización del Dispositivo

Recomendación antes del Primer Uso

- Cargue completamente la batería antes del primer uso.
- Realice un ciclo de saneamiento (pirólisis) antes del primer uso. Caliente el aparato con el ajuste de potencia o temperatura más alto durante un ciclo completo con el fin de purgar cualquier aceite de la máquina de la fabricación.

Cargando

Para cargar su UTILLIAN 8™, conecte el **Cable de Carga USB-C** incluido en el **Puerto de Carga USB-C** y conecte el otro extremo a un adaptador de pared o a un ordenador. Los LEDs de la **Interfaz de Estado (LEDs de la Interfaz)** y los LEDs debajo de la **Boquilla de Vidrio** parpadearán en blanco según el nivel de carga para hacerle saber que el dispositivo se está cargando. Cuando todos los LEDs brillan en blanco sólido, la unidad está completamente cargada. Retire el **Cable de Carga USB-C** y vuelva a utilizarlo.

Nivel de Carga

Una vez enchufado el **Cable de Carga USB-C**, los LEDs parpadearán en blanco para indicar que el dispositivo se está cargando. El nivel de carga se indica mediante el recuento de **LEDs de la Interfaz de Estado (LEDs de la Interfaz)**. Cuanto más carga tenga la batería, más se iluminarán los 4 **LEDs de la Interfaz**.



- No utilice un cargador con valores de tensión y corrientes no estándar. Utilice un adaptador de carga con la clasificación 5 V $\overline{=}$ 2,0 A, que cumpla con todas las regulaciones oficiales actualmente vigentes.
- No utilice ningún equipo dañado para cargar el dispositivo (incluyendo adaptadores dañados, cualquier cosa con cables deshilachados, etc.).
- No doble ni dañe la zona del cargador.
- No cargue un dispositivo defectuoso.
- No enchufe el UTILLIAN 8™ directamente después de usarlo o si el aparato está caliente por el calentamiento.
- No lo coloque sobre superficies que impidan la disipación de la temperatura de la unidad (no coloque la unidad sobre camas, sofás, almohadas, ropa, etc. mientras se carga o si todavía está caliente por el uso), ni cubra el dispositivo.

Nivel de Batería

Al pulsar el **Botón de Encendido** 2 veces rápidamente, se mostrará el nivel de la batería. Cuanto más carga tenga la batería, más se iluminarán los 4 **LEDs de la Interfaz**.

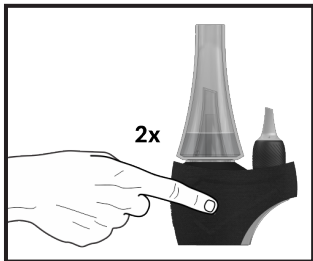

Interfaz de Estado	Color y Patrón		Porcentaje
	Nivel de Carga	Nivel de Batería	
1 LED de Interfaz	Blanco Pulsante	Blanco Estático	0 - 25%
2 LEDs de Interfaz	Blanco Pulsante	Blanco Estático	26 - 50%
3 LEDs de Interfaz	Blanco Pulsante	Blanco Estático	51 - 75%
4 LEDs de Interfaz	Blanco Pulsante	Blanco Estático	76 - 99%
	Blanco Estático		100%

Operación

Llenando la Boquilla de Vidrio

Llene la **Boquilla de Vidrio** al menos hasta un nivel por encima de los 2 **Agujeros de Aire**. El nivel máximo de llenado es aproximadamente la mitad de la altura del cono central. Si durante la inhalación le cae agua en la boca, puede reducir la altura de llenado en la **Boquilla de Vidrio** o aspirar con menos intensidad.



- No llene la **Boquilla de Vidrio** mientras esté conectada a la Base.
- No permita que entre agua en la **Base**.
- No guarde el aparato con la **Boquilla de Vidrio** llena.

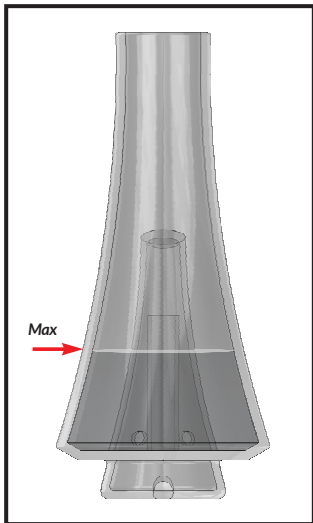

Colocación de la Boquilla de Vidro

Al colocar la **Boquilla de Vidrio** debe prestar atención a la alineación con la **Base**. Sólo si el **Agujero de Abajo** de la **Boquilla de Vidrio** está alineado correctamente hacia el **Canal de Vapor**, el vapor puede viajar a través de su **UTILLIAN 8™** y ser inhalado. El flujo de aire no se bloquea ni se ahoga si el **Agujero de Abajo** de la **Boquilla de Vidrio** está adyacente al **Canal de Vapor**. Usted puede lograr esto fácilmente si orienta el **Agujero de Abajo** de la **Boquilla de Vidrio** hacia el **Canal de Vapor**, idealmente a lo largo del eje, que pasa por el **Canal de Vapor**, justo a través de la **Herramienta Multifuncional**.



- No coloque ni separe la **Boquilla de**

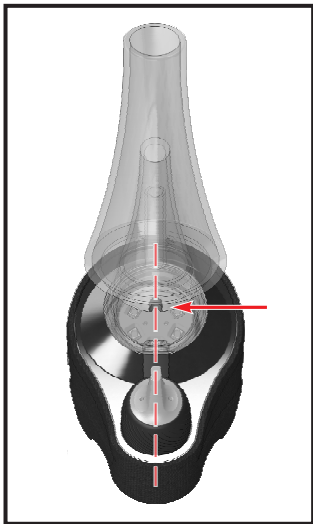

Vidrio a la fuerza.

- Examine periódicamente las piezas de vidrio en busca de grietas u otros defectos producidos por la manipulación y las caídas.



No utilice vidrio roto o agrietado. Los vidrios rotos tienen bordes afilados que pueden causar cortes, manipúlelos con cuidado.

Ciclo de Calentamiento

Si se mantiene pulsado el **Botón de Encendido** durante 2 segundos, se activará el ciclo de calentamiento, que se muestra mediante señales visuales y táctiles. Los LEDs de la **Interfaz de Estado (LEDs de la Interfaz)** se iluminarán uno a uno hasta que el ciclo de calor se active. Además, el dispositivo vibra después de 2 segundos.

El calentamiento siempre se puede abortar, manteniendo pulsado el **Botón de Encendido** durante 2 segundos. El dispositivo vibrará entonces y los LEDs se apagarán.

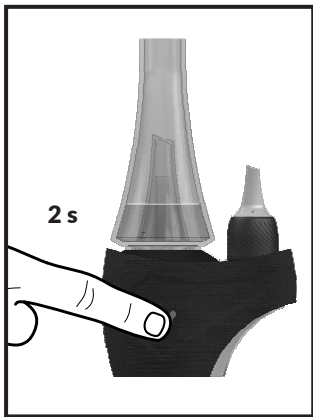

El calentamiento se indica mediante el parpadeo de los LEDs rojos. El aparato se calienta según el último nivel de temperatura elegido. Los 4 niveles de temperatura se reconocen por el diferente número de LEDs de la **Interfaz de Estado**:

	Interfaz de Estado	Temperatura [°C]	Temperatura [°F]
Nivel de Temperatura 1	1 LED del Interfaz	205 - 260°C	400 - 500°F
Nivel de Temperatura 2	2 LED del Interfaz	260 - 315°C	500 - 600°F
Nivel de Temperatura 3	3 LED del Interfaz	315 - 370°C	600 - 700°F
Nivel de Temperatura 4	4 LED del Interfaz	370 - 425°C	700 - 800°F

La finalización del calentamiento se indica mediante LEDs verdes sólidos.

Ahora su UTILLIAN 8™ está listo y puede empezar a disfrutar de su material. Recomendamos inhalar suavemente para obtener los mejores resultados.



- No inhale ferozmente, esto puede provocar derrames y puede dañar la **Cámara de Calefacción BurstHit 3D™**.

- Algunas partes de la unidad se CALIENTAN durante el uso normal. No toque los elementos de calentamiento, como la **Cámara de Calefacción BurstHit 3D™**, durante el funcionamiento y el enfriamiento.
- No utilizar si padece de enfermedades de las vías respiratorias o de los pulmones. La inhalación de vapores puede provocar tos.

Después de este período de preparación para el uso, el dispositivo entra en el proceso de enfriamiento. Durante el enfriamiento, los LEDs parpadean en verde. Todavía puede inhalar el vapor restante de su material en esta fase del ciclo de calentamiento. No es necesario hacerlo completamente antes del enfriamiento.



Se recomienda dejar que la **Cámara de Calefacción BurstHit 3D™** se enfríe brevemente entre ciclos de calor consecutivos para evitar que se sobrecaliente y queme su material.

Esquema del Ciclo Térmico UTILLIAN 8™

Las señales luminosas de los LEDs difieren en función de la fase del ciclo térmico (Calentamiento, Preparación para el Funcionamiento y Enfriamiento), como se muestra en el diagrama.

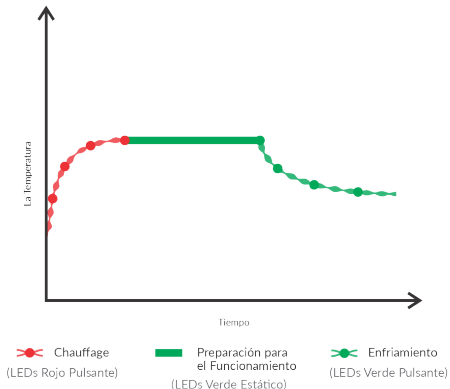

Esquema del ciclo térmico de su UTILLIAN 8™ a lo largo del tiempo.

Cambiando el Nivel de Temperatura

Alterne entre los 4 niveles de temperatura preestablecidos pulsando el **Botón de Encendido** 1 vez, mientras está encendido, empezando por el nivel de temperatura más reciente. Cada pulsación aumenta el nivel de temperatura en 1. El número de LEDs iluminados de la **Interfaz de Estado (LEDs de la Interfaz)** muestra el nivel de temperatura. El color de los LEDs depende del estado,

- rojo pulsante en el estado de calentamiento,
- verde fijo en estado listo para usar y
- verde pulsante en el estado de enfriamiento.

Nivel de Temperatura 1:

Enfatiza las facetas del sabor de su material, la producción de vapor es ligera.

Nivel de Temperatura 2:

Combina un rico sabor con una satisfactoria producción de vapor. El sabor matizado se ve favorecido por la producción de vapor intenso con este nivel de temperatura equilibrada.

Nivel de Temperatura 3:

Combina un rico sabor con una satisfactoria producción de vapor. La producción de vapor intensa es favorecida por el sabor matizado en este nivel de temperatura más equilibrado.

Nivel de Temperatura 4:

Enfatiza las nubes masivas con sólo un ligero sabor.

Llenando su Material

Puede cargar su material directamente en la superficie inferior de la **Cámara de Calefacción BurstHit 3D™**. Para una facilidad de uso sin igual, recomendamos simplemente colocar la **Herramienta Multifuncional**, que tiene su material, en la parte superior de la **Base de la Tapa Carb**, cubriendo la **Cámara de Calefacción BurstHit 3D™**; no hay necesidad de aplicar el material a la superficie de la **Cámara de Calefacción BurstHit 3D™**. El material más pegajoso que no gotea se derretirá del Multi-Tool sobre la superficie de la **Cámara de Calefacción BurstHit 3D™** cuando se genere calor.

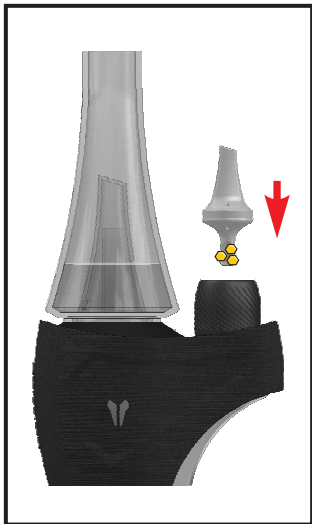

La **Herramienta Multifuncional** combina la funcionalidad de 2 componentes de otros dispositivos, sirve como herramienta de llenado y tapa de carburador. Una vez colocado y habiendo alcanzado la temperatura de consumo puede empezar a disfrutar de su material. La adaptable **Herramienta Multifuncional** ahora sirve como tapón de carb. El UTILLIAN 8™ tiene 2 agujeros con los que puedes controlar el flujo de aire y por tanto la densidad del vapor. Sosteniendo el dispositivo en una mano, puedes afinar el flujo a través del dispositivo con el dedo índice y el pulgar, ya sea bloqueando los agujeros o dejándolos abiertos. Alternar entre los agujeros causará turbulencia, que mezcla mejor el vapor con el aire, aumentando la experiencia del usuario.

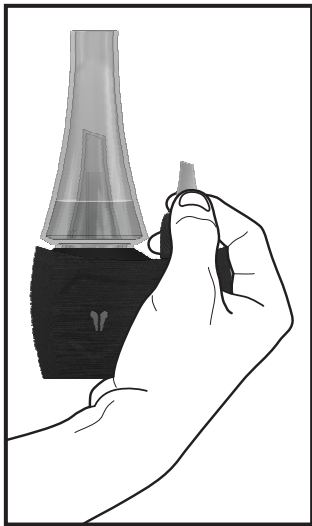

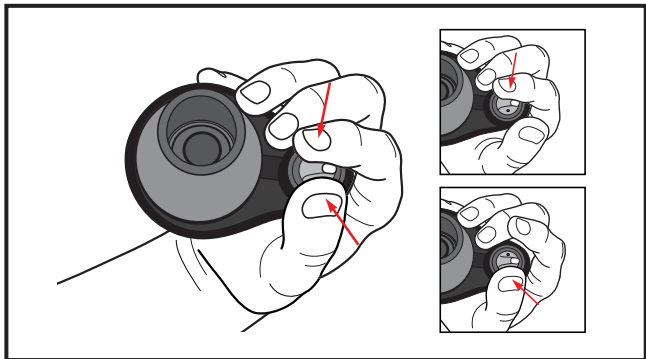

No llene en exceso la **Cámara de Calefacción BurstHit 3D™**.

Dependiendo de sus preferencias, puede cargar su UTILLIAN 8™ en frío o en caliente. Los usuarios experimentados suelen preferir la carga en caliente.

Resumen de los Controles con el Botón de Encendido

Comando	Efecto	Comentario
Mantener pulsado durante 2 s	Encender/apagar el dispositivo	Encenderlo inicia automáticamente el calentamiento
Appuyer sur 2x rapidement	Afficher le niveau de la batterie	
Appuyer sur 1x lorsqu'il est allumé	Basculer entre les niveaux de température	

Mantenimiento

Limpieza - Cámara de Calefacción

Para la limpieza de la **Cámara de Calefacción** retire la **Herramienta Multifuncional**, retire la **Tapa del Carb** y desenrosque la **Cámara de Calefacción BurstHit 3D™** de la **Base**. Puede utilizar un hisopo de algodón con alcohol isopropílico al 90% (como ZEUS PURIFY™ Grime Sticks) para eliminar la suciedad.



- No toque los elementos de calentamiento, como la **Cámara de Calefacción BurstHit 3D™**, durante el funcionamiento y el enfriamiento.
- No utilice el aparato si los agentes de limpieza o desinfectantes inflamables, como el alcohol isopropílico, no se han evaporado por completo.



No utilice agua ni productos de limpieza a base de agua para limpiar la **Cámara de Calefacción BurstHit 3D™**, ya que es una pieza electrónica que se destruirá.

Vida útil estimada de la **Cámara de Calefacción BurstHit 3D™**:

Uso Intensivo	1 mes
Uso Habitual	2 meses
Uso Ligero	3 o más meses

Limpiando - Boquilla de Vidrio

Para limpiar la **Boquilla de Vidrio**, retírela de la **Base**. Puede sumergir la **Boquilla de Vidrio** en alcohol isopropílico y dejarla sumergida para que la suciedad se disuelva. Después de un tiempo, puede sacarla del alcohol isopropílico y enjuagarla con agua. Deje que la **Boquilla de Vidrio** se seque completamente antes de volver a colocarla en la **Base**.



No permita que agua o los agentes de limpieza a base de agua entren en la **Base** en ningún momento

Limpiando - Base

Antes de limpiar la **Base**, retire la **Herramienta Multifuncional**, la **Tapa del Carb**, la **Cámara de Calefacción BurstHit 3D™**, y la **Boquilla de Vidrio**.

Puede retirar el **Canal de Vapor** entre la **Cámara de Calefacción BurstHit 3D™** y la **Boquilla de Vidrio** empujando hacia abajo el extremo del **Canal de Vapor**, que se encuentra junto a la **Cámara de Calefacción BurstHit 3D™**. Mediante esta acción, el extremo del **Canal de Vapor** cercano a la **Boquilla de Vidrio** se levanta y ahora puede ser extraído fácilmente.



- No permita que el agua o los agentes de limpieza a base de agua entren en la **Base** en ningún momento.
- Si las piezas de silicona, como el **Canal de Vapor**, se empapan de alcohol, pueden hincharse y perder su forma.

Con un Hisopo de algodón empapado en alcohol isopropílico se puede limpiar cuidadosamente la **Base**, incluido el punto de contacto dorado. No debe olvidarse de limpiar el **Canal de Vapor**, así como el orificio de la **Base**.



- No toque los elementos de calentamiento, como la **Cámara de Calefacción BurstHit 3D™**, durante el funcionamiento y el enfriamiento.
- No utilice el aparato si los agentes de limpieza o desinfectantes inflamables, como el alcohol isopropílico, no se han evaporado por completo.

Una vez limpio, seco y tras la evaporación de los agentes de limpieza volátiles, el dispositivo puede volver a montarse a partir de sus componentes y está listo para ser utilizado de nuevo.

Intercambio de la Funda del Dispositivo

El aspecto de tu UTILLIAN 8™ se puede personalizar fácilmente. Simplemente cambie la **Funda del Dispositivo** por otra de su elección y dé a su UTILLIAN 8™ un aspecto individual. Sujeta la **Funda del Dispositivo** con una mano y empuja la **Base** hacia fuera con la otra. Simplemente coloca la **Base** en la nueva **Funda del Dispositivo**, gracias a los imanes, encajará convenientemente en su lugar.

Se pueden encontrar fundas de diferentes diseños en www.utillian.com.

Solución de Problemas



Erreur	Posible Causa	Solución
El UTILLIAN 8™ se apaga.	Nivel de Batería baja	Cargue el dispositivo como se describe en el manual.
El UTILLIAN 8™ no se enciende.	El dispositivo no está cargado.	<ul style="list-style-type: none">• Compruebe que la batería está cargada.• Verifique si el Cable de Carga USB-C ha sido insertado correctamente tanto en el Puerto de carga USB-C del dispositivo como en el adaptador de pared durante la carga.• Verifique si el adaptador de pared ha sido insertado correctamente durante la carga.
El LED 1 de la Interfaz parpadea 3 veces en amarillo	Protección de cortocircuito activa	Póngase en contacto con el servicio de atención al cliente inmediatamente.

<p>El LED 2 de la Interfaz parpadea 3 veces en amarillo</p>	<ul style="list-style-type: none"> • Fallo en el elemento de calefacción • La Cámara de Calefacción BurstHit 3D™ no está correctamente insertada • El contacto de la Cámara de Calefacción BurstHit 3D™ está defectuoso 	<ul style="list-style-type: none"> • Enroscar completamente la Cámara de Calefacción BurstHit 3D™, en la Base. • Limpie el contacto entre la Base y la Cámara de Calefacción BurstHit 3D™. La suciedad puede dificultar la conexión eléctrica. • La Cámara de Calefacción BurstHit 3D™ ha llegado al final de su vida útil.
<p>El LED 3 de la Interfaz parpadea 3 veces en amarillo</p>	<p>Protección de baja tensión activa</p>	<p>Posible fallo de la batería. Póngase en contacto con el servicio de atención al cliente.</p>
<p>El LED 4 de la Interfaz parpadea 3 veces en amarillo</p>	<ul style="list-style-type: none"> • Protección contra el sobrecalentamiento activa • Falla en el Elemento de Calefacción 	<p>Deje que el dispositivo se enfríe. Si el error persiste, póngase en contacto con el servicio de atención al cliente.</p>

Los mandos están congelados o el aparato no funciona.	El aparato está congelado.	Póngase en contacto con el servicio de atención al cliente.
El dispositivo permanece inoperante tras los intentos de carga.	El aparato está defectuoso.	Póngase en contacto con el servicio de atención al cliente.



Si los errores (columna *Error*) aquí descritos no pueden resolverse con las acciones recomendadas (columna *Solución*), o se produce un error no descrito, desenchufe inmediatamente el aparato y póngase en contacto con el servicio de atención al cliente.

No intente nunca desmontar o manipular los componentes internos, ni siquiera en caso de mal funcionamiento del aparato. Le recomendamos que se ponga en contacto con el servicio de atención al cliente. El dispositivo sólo debe ser abierto por personal de servicio capacitado utilizando herramientas adecuadas para evitar daños en la unidad. Cualquier intento de desmontar o abrir el dispositivo anulará la garantía limitada.

Garantía

UTILLIAN™ se adhiere a estrictas normas de control de calidad y sólo ofrece productos de alta calidad que se someten a rigurosas pruebas. En caso de deficiencias de calidad o defectos de los productos UTILLIAN™, se aplican las siguientes condiciones de garantía.

Garantía Limitada

El UTILLIAN 8™ tiene una garantía limitada de doce (12) meses en el hardware y está garantizado contra defectos de materiales y mano de obra. Para verificar la fecha de compra al por menor por el cliente original, se requiere una prueba de compra de un minorista sancionado. A su discreción y en la medida permitida por la ley, Thermodyne Systems (UTILLIAN™) cambiará el producto por otro nuevo, reacondicionado o que sea un producto funcionalmente equivalente, si el producto desarrolla algún defecto mecánico y se presenta una reclamación dentro del período de garantía. El período de garantía comienza a partir de la fecha de compra al por menor y no se reinicia después de que se haya emitido una reclamación de garantía.

Todos los productos sometidos a garantía pasan a ser propiedad de UTILLIAN™. El cliente cubre los gastos de envío para la asistencia en garantía. Si tiene problemas con su producto, envíe un correo electrónico a info@utillian.com y un representante del servicio de atención al cliente se pondrá en contacto con usted lo antes posible para resolver el problema y encontrar la mejor solución.

Exclusiones y Limitaciones

La garantía limitada sólo se aplica a los dispositivos fabricados por Thermodyne Systems (UTILLIAN™) que pueden ser identificados por la marca registrada, el nombre comercial o el logotipo de "UTILLIAN" colocados en ellos y que fueron adquiridos en un minorista autorizado que es atendido por un distribuidor autorizado.

UTILLIAN™ no asumirá ninguna responsabilidad por los daños derivados del incumplimiento del manual de instrucciones.

La garantía limitada no se aplica a:

- Degradación normal del rendimiento de los materiales
- Degradación natural de la batería
- Piezas vulnerables al desgaste. Las piezas de desgaste del UTILLIAN 8™ son la cámara de calefacción, la carcasa del dispositivo, la boquilla de vidrio y la herramienta multifuncional.
- La cámara de calefacción del UTILLIAN 8™, es una pieza de desgaste
- Cualquier daño que surja debido a la negligencia del usuario, o cualquier uso inapropiado
- El dispositivo no debe utilizarse más de 5 veces consecutivas, sin enfriarlo
- Cualquier caso en el que los componentes internos del producto sean desmontados a propósito, manipulados o se acceda a ellos de cualquier manera
- Una pieza o producto que ha sido alterado para modificar su capacidad o funcionalidad
- Daños causados por el uso de cargador con valores nominales de tensión y corriente no estándar; UTILLIAN™ recomienda utilizar un cargador con la calificación de 5 V = 2,0 A
- Daños causados por el uso del producto fuera de la función prevista, tal como lo describe UTILLIAN™.
- Daños resultantes de los líquidos, incluidos, entre otros, l'agua, los líquidos de limpieza o el alcohol, vertidos sobre o dentro del dispositivo
- Daños debidos al incumplimiento del uso del producto descrito en el manual de instrucciones
- Daños estéticos, incluyendo, pero sin limitarse a abolladuras, arañazos, deformidades y piezas rotas por el uso del producto
- Daños causados por abuso, mal uso, accidente, inundación, incendio, terremoto u otras causas

externas La batería au lithium-ion est couverte par une garantie de trois (3) mois à compter de la date d'achat et est protégée contre tout défaut anormal, qui n'est pas considéré comme une dégradation naturelle de la batterie.

La batería de iones de litio está en garantía durante un período de tres (3) meses a partir de la fecha de compra al por menor y está protegida contra cualquier defecto anormal, que no se considere una degradación natural de la batería.

Tenga en cuenta que el software preinstalado en el dispositivo y/o las iteraciones posteriores a través de las actualizaciones o la mejora se le concede a usted bajo licencia, no se vende y sólo se utiliza como parte del producto.

La garantía limitada es intransferible y sólo se aplica al comprador original. Si usted ha comprado a través de un revendedor de terceros como eBay, Kijiji, Craigslist, o cualquier otro minorista no autorizado, entonces la garantía limitada no se aplica. Las garantías de UTILLIAN™ sólo se aplican a los productos adquiridos en cualquier minorista autorizado que cumpla con un distribuidor autorizado de UTILLIAN™. Para consultas relacionadas con los minoristas autorizados, póngase en contacto con nosotros.

Política de Devoluciones

Por favor, investigue el producto que le interesa antes de comprarlo. Los reembolsos sólo pueden considerarse para productos nuevos, sin usar y sin abrir, a discreción y bajo los términos del minorista autorizado. Los detalles y las condiciones de reembolso difieren según el distribuidor autorizado y deben obtenerse a través de su servicio de atención al cliente o del sitio web. No se efectuará ningún reembolso si se rompe el precinto de seguridad o se daña o retira la película de plástico. Los productos adquiridos a través de un minorista no autorizado no son reembolsables por parte de UTILLIAN™.

Falsificación

Nuestro compromiso a largo plazo para combatir las ventas no autorizadas y las falsificaciones es garantizar la calidad de los servicios de UTILLIAN™. UTILLIAN™ se dedica a garantizar que nuestros clientes obtengan las tecnologías actualizadas de la marca, una forma atractiva y una asistencia de primer nivel.

UTILLIAN™ advierte a los consumidores que sean prudentes al comprar productos UTILLIAN™ de proveedores no autorizados, ya que la calidad, fiabilidad y seguridad de estos productos son desconocidas y, en algunos casos, pueden exponer al consumidor a peligros que no se dan con los productos UTILLIAN™ genuinos.

UTILLIAN™ cuenta con un equipo dedicado que rastrea e inspecciona activamente a los proveedores no autorizados y a los falsificadores para proteger a los clientes y a los socios comerciales. Porque muchas personas no comprenden la influencia mundial de la falsificación ni el ciclo de daños al que contribuyen cuando compran productos falsificados. Al descubrir a los falsificadores y facilitar las acciones legales contra estas entidades, creemos que estamos haciendo nuestra parte.

Aunque UTILLIAN™ se dedica a ayudar a las víctimas de la falsificación, no podemos reembolsar el dinero utilizado para la compra de productos infractores, ya que estos productos no fueron comprados a UTILLIAN™, ni podemos ayudar en la resolución de disputas, incluyendo el apoyo a través de PayPal o los reembolsos de tarjetas de crédito.

Ponte en contacto con el servicio de asistencia de UTILLIAN™ para descubrir más sobre los proveedores autorizados, ya que cualquier producto adquirido fuera de nuestra red de ventas exclusiva tiene la posibilidad de ser falsificado y no está protegido por nuestra garantía.

Reciclaje y Eliminación

El UTILLIAN 8™ contiene una batería de iones de litio y debe reciclarse y eliminarse de acuerdo con los requisitos locales para evitar posibles daños al medio ambiente y a la salud humana. El UTILLIAN 8™ contiene una batería de iones de litio recargable integrada que debe descargarse antes de su eliminación.

Eliminación de Componentes Electrónicos



El símbolo que aparece en el producto, los accesorios o el embalaje indica que este aparato no debe tratarse como residuo municipal sin clasificar, sino que debe recogerse por separado. Elimine el aparato a través de un punto de recogida para el reciclaje de residuos de aparatos eléctricos y electrónicos si vive en la UE y en otros países europeos que cuentan con sistemas de recogida selectiva de residuos de aparatos eléctricos y electrónicos. Al desechar el aparato de forma adecuada, contribuye a evitar los posibles peligros para el medio ambiente y la salud pública que podrían derivarse de un tratamiento inadecuado de los residuos de aparatos. El reciclaje de materiales contribuye a la conservación de los recursos naturales. Por lo tanto, no elimine sus viejos aparatos eléctricos y electrónicos con los residuos municipales sin clasificar.

Eliminación de Residuos de Envases



El embalaje está fabricado con materiales respetuosos con el medio ambiente, que pueden eliminarse a través de las instalaciones de reciclaje locales. Al eliminar los envases y los residuos de envases de forma adecuada, contribuye a evitar posibles riesgos para el medio ambiente y la salud pública. Los símbolos que aparecen en el envase pueden indicar la composición del mismo.

Eliminación de las Pilas

El producto contiene una batería. Las pilas no pueden eliminarse con los residuos domésticos habituales. Pueden contener metales pesados tóxicos y están sujetas a la normativa sobre residuos. Por este motivo, deseche las pilas recargables usadas en un punto de recogida local.

Descripción del Producto

Cumplimiento del Producto - Declaración de Conformidad (UE)

Este producto cumple con todas las directivas europeas pertinentes (UE). El producto es conforme a la(s) siguiente(s) directiva(s) relevante(s):

- Directiva compatibilidad electromagnética 2014/30/UE
- Directiva RoHS 2011/65/UE (considerando el anexo II modificado de la última modificación directiva (UE) 2015/863)

Datos Técnicos

Dispositivo

	Métrica	Imperial
Temperatura de Funcionamiento	0 °C - 40 °C	32 °F - 104 °F
Temperaturas de Evaporación (4 Niveles de Temperatura)	205 °C - 425 °C	400 °F - 800 °F
Capacidad de la Batería	3150 mAh	
Tamaño	18,0 cm x 10,3 cm x 7,0 cm	7,09 in x 4,06 in x 2,76 in
Peso	Aproximadamente 450 g	Aproximadamente 0,99 lb

Sujeto a cambios técnicos.

Entrada de Carga para el Dispositivo

Tensión de Entrada	5VDC
Amperaje de Entrada	2,0A
Consumo de Energía	10W

Sujeto a cambios técnicos.

Fabricante

En caso de preguntas sobre el dispositivo, problemas técnicos, reclamaciones de garantía o eliminación del dispositivo, se aconseja ponerse en contacto con cualquiera de las siguientes direcciones:

Thermodyne Systems

11 Progress Ave. #17,
Toronto, ON, M1P 4S7,
CANADA



Thermodyne Systems GmbH

Esperantostr. 8b
70197 Stuttgart
GERMANY

Comentarios

Si tiene algún comentario sobre nuestros productos, incluido cualquier artículo que los acompañe, o el manual de instrucciones, puede enviar un correo electrónico a info@utillian.com. Agradecemos sus comentarios.

Explicación de los Símbolos que Aparecen en el Embalaje, en el Aparato y en el Manual

CALIFICACIÓN	DECLARACIÓN
	Conformité Européenne – Este aparato cumple con las normas de salud, seguridad y protección del medio ambiente para los productos que pueden ser vendidos en el Espacio Económico Europeo.
	UK Conformity Assessed (UKCA) – El producto cumple los requisitos aplicables a los productos vendidos en Gran Bretaña.
	Waste of Electrical and Electronic Equipment (WEEE Directive) – Este aparato se considera un residuo eléctrico o electrónico y no debe ser tratado como un residuo doméstico. El aparato debe eliminarse a través de un punto de recogida municipal de RAEE/WEEE.
	El producto cumple con la normativa de eliminación y reciclaje.
	Lea y comprenda el manual de instrucciones.



www.utillian.com/utillian-8-E-Rig.html

© 2023 Thermodyne Systems – Toronto, Canada

Premium Aromatherapy Device. The UTILLIAN logo and Utillian 8 are trademarks of Thermodyne Systems.

Subject to alterations. All rights reserved.

Änderungen vorbehalten. Alle Rechte vorbehalten.

Sous réserve de modifications. Tous droits réservés.

Reservar sujeto a modificaciones. Todos los derechos reservados.



Document version: 82775600318-1.0